

Manuale del proprietario di Dell™ XPS™ 630i

Modello DCDR01

N.B., avvisi e attenzione



N.B. Un N.B. indica informazioni importanti che contribuiscono a migliorare l'utilizzo del computer.



AVVISO: Un AVVISO indica un danno potenziale all'hardware o perdita di dati e spiega come evitare il problema.



ATTENZIONE: Un messaggio di **ATTENZIONE** indica un rischio di danni materiali, lesioni personali o morte.

**Le informazioni contenute in questo documento sono soggette a modifica senza preavviso.
© 2007–2008 Dell Inc. Tutti i diritti riservati.**

È severamente vietata la riproduzione, con qualsiasi strumento, senza l'autorizzazione scritta di Dell Inc.

Marchi commerciali utilizzati in questo testo: *Dell*, il logo *DELL*, *XPS* e *YOURS IS HERE* sono marchi commerciali di Dell Inc.; *Bluetooth* è un marchio registrato di proprietà di Bluetooth SIG, Inc. ed è utilizzato per concessione da Dell; *Intel* è un marchio registrato e *Core* è un marchio commerciale di Intel Corporation; *Microsoft*, *Windows*, *Windows Vista* e il logo del pulsante Start di *Windows Vista* sono marchi commerciali o marchi registrati di Microsoft Corporation negli Stati Uniti e/o in altri Paesi; *Blu-ray Disc* è un marchio commerciale di Blu-ray Disc Association; *Nvidia* è un marchio registrato di Nvidia Corporation negli Stati Uniti e/o in altri Paesi.

Altri marchi e nomi commerciali possono essere utilizzati in questo documento sia in riferimento alle aziende che rivendicano il marchio e i nomi che ai prodotti stessi. Dell Inc. nega qualsiasi partecipazione di proprietà relativa a marchi e nomi commerciali diversi da quelli di sua proprietà.

Modello DCDR01

Aprile 2008

N/P KW097

Rev. A01

Sommario

Ricerca di informazioni	11
1 Informazioni sul computer	19
Vista anteriore del computer	19
Vista posteriore del computer	21
Connettori del pannello anteriore	23
Connettori del pannello posteriore	24
2 Installazione del computer	27
Installazione del computer in un armadio	27
Connessione a Internet	30
Impostazione della connessione Internet	30
Trasferimento delle informazioni a un nuovo computer	32
Microsoft® Windows® XP	33
Windows Vista	37
Installazione di una stampante	37
Cavo della stampante	37
Collegamento di una stampante USB	37

Collegamento di due monitor	39
Collegamento di due monitor con i connettori VGA	39
Collegamento di un monitor con un connettore VGA e di un altro monitor con un connettore DVI	40
Collegamento di una TV.	40
Modifica delle impostazioni dello schermo.	41
Dispositivi di protezione elettrica	41
Limitatori di sovratensione	41
Condizionatori di rete	42
Gruppi di continuità.	42
Gestione del risparmio di energia	43
Opzioni di Gestione del risparmio di energia in Windows XP	43
Opzioni di Gestione del risparmio di energia in Windows Vista	46
3 Uso di supporti multimediali	49
Riproduzione di CD o DVD	49
Copia di CD e DVD	51
Come copiare un CD o un DVD	51
Uso di CD e DVD vuoti	52
Suggerimenti utili	53
Regolazione dell'immagine	54
Collegamento del computer ad una TV o a un dispositivo audio	54
S-Video e audio standard.	57
S-Video e audio digitale S/PDIF.	58
Video composito e audio standard	60

	Video composito e audio digitale S/PDIF	62
	Video componente e audio standard.	64
	Video componente e audio digitale S/PDIF	66
	Impostazione delle cuffie Cyberlink (CL)	69
	Abilitazione delle impostazioni dello schermo per una TV	70
	Uso di un lettore scheda multimediale (opzionale)	72
	Istruzioni per impostare un dispositivo con tecnologia wireless Bluetooth	74
4	Informazioni sulle configurazioni RAID	75
	Configurazione RAID livello 0	75
	Configurazione RAID livello 1	76
	Configurazione dei dischi rigidi per RAID	77
	Impostazione del sistema in modalità RAID abilitato	78
	Uso dell'utilità Nvidia MediaShield ROM.	78
	Uso di Nvidia MediaShield	80
	Creazione di un array RAID.	80
	Eliminazione di un array RAID	81
	Conversione da una configurazione RAID ad un'altra configurazione RAID	82
	Ricostruzione di una configurazione RAID.	83
5	Pulizia del computer	85
	Computer, tastiera e monitor	85

	Mouse (non ottico)	85
	Unità floppy	86
	CD e DVD	86
6	Installazione del sistema	87
	Panoramica	87
	Accesso al programma di installazione del sistema	87
	Schermate dell'Installazione del sistema	88
	Opzioni dell'Installazione del sistema	90
	Sequenza di avvio	93
	Impostazioni dell'opzione	93
	Modifica della sequenza di avvio per l'avvio corrente	94
	Modifica della sequenza di avvio per gli avvii successivi	95
7	Cancellazione delle password e delle impostazioni del CMOS	97
	Cancellazione delle password	97
	Cancellazione delle impostazioni del CMOS	99
	Ripristino del BIOS	100
8	Strumenti per la risoluzione dei problemi	101
	Indicatori di alimentazione	101

Codici bip	102
Messaggi di sistema.	106
Hardware Troubleshooter (Risoluzione dei problemi relativi all'hardware)	108
Dell Diagnostics	109
Quando usare il programma Dell Diagnostics	109
Avvio di Dell Diagnostics dal disco rigido	109
Avvio del programma Dell Diagnostics dal supporto Drivers and Utilities	110
Main Menu (Menu principale) di Dell Diagnostics	110
9 Risoluzione dei problemi	113
Problemi relativi alla batteria	113
Problemi relativi alle unità	114
Messaggi di errore	115
Problemi relativi al dispositivo IEEE 1394.	117
Problemi relativi alla tastiera	117
Blocchi e problemi relativi al software.	118
Problemi relativi alla memoria	120
Problemi relativi al mouse	121
Problemi relativi alla rete	122
Problemi relativi all'alimentazione	123
Problemi relativi alla stampante	123
Problemi relativi allo scanner	124
Problemi relativi all'audio e agli altoparlanti.	125
Problemi relativi al video e al monitor	127
Problemi relativi all'overclocking	129
Indicatori di alimentazione	129

10	Reinstallazione del software	131
	Driver	131
	Definizione di driver.	131
	Identificazione di driver.	131
	Reinstallazione di driver e utilità	132
	Uso del supporto Drivers and Utilities	133
	Risoluzione di incompatibilità software e hardware nei sistemi operativi Microsoft® Windows® XP e Windows Vista®	136
	Ripristino del sistema operativo	137
	Uso di System Restore (Ripristino configurazione di sistema) di Microsoft Windows	137
	Uso di Dell™ PC Restore e Dell Factory Image Restore	139
	Utilizzo del supporto Operating System.	143
11	Specifiche	145
12	Come ottenere assistenza	151
	Come ottenere assistenza	151
	Supporto tecnico e servizio clienti	152
	DellConnect	152
	Servizi in linea.	152
	Servizio AutoTech.	153
	Sistema automatizzato di controllo dello stato dell'ordine.	153
	Problemi relativi all'ordine	154
	Informazioni sul prodotto	154

Restituzione di prodotti per riparazione durante il periodo di garanzia o per rimborso	154
Prima di contattare la Dell	155
Come contattare la Dell	157
A Appendice	159
Avviso FCC (solo per gli Stati Uniti).	159
FCC Classe B	159
Macrovision	160
Glossario	161
Indice analitico	181

Ricerca di informazioni

 **N.B.** Alcune funzionalità o supporti possono essere opzionali e possono non essere spediti assieme al computer. Alcune funzionalità o supporti possono non essere disponibili in alcuni Paesi.

 **N.B.** Informazioni supplementari potrebbero essere spedite assieme al computer.

Cosa si ricerca?

- Un programma diagnostico per il computer
- Driver per il computer
- Desktop System Software (DSS)

Si trova qui

Supporto Drivers and Utilities

N.B. il supporto *Drivers and Utilities* è opzionale e potrebbe non essere spedito assieme al computer.

La documentazione e i driver sono già installati nel computer. È possibile utilizzare il supporto per reinstallare i driver (consultare "Reinstallazione di driver e utilità" a pagina 132). Eseguire il programma Dell Diagnostics (consultare "Dell Diagnostics" a pagina 109).

I file Leggimi possono essere compresi nel supporto per fornire gli ultimi aggiornamenti relativamente a modifiche tecniche operate sul computer o materiale di riferimento tecnico avanzato per assistenti tecnici o utenti esperti.



N.B. Aggiornamenti sui driver e sulla documentazione sono disponibili all'indirizzo support.dell.com.

Cosa si ricerca?

- Informazioni sulla garanzia
- Termini e condizioni (solo per gli Stati Uniti)
- Istruzioni di sicurezza
- Avvisi normativi
- Informazioni sull'ergonomia
- Contratto di licenza con l'utente finale

Si trova qui**Guida alle informazioni sul prodotto Dell™**

-
- Come installare il computer

Diagramma di installazione

Cosa si ricerca?

- Service Tag e codice di servizio espresso
- Etichetta della licenza di Microsoft Windows

Si trova qui**Service Tag e licenza di Microsoft® Windows®**

N.B. Le etichette del Service Tag e della licenza di Microsoft® Windows® si trovano sul computer.

Il Service Tag del computer contiene sia il numero di servizio che il codice del servizio espresso.

- Usare il Service Tag per identificare il computer quando si utilizza support.dell.com o rivolgersi al supporto tecnico.
- Immettere il codice di servizio espresso per smistare la telefonata quando si contatta il supporto.



- Utilizzare il product key sull'etichetta della licenza se è necessario reinstallare il sistema operativo.

N.B. Come ulteriore misura di protezione, l'etichetta della licenza di Microsoft Windows è stata riprogettata con una parte mancante o foro, per scoraggiare la rimozione dell'etichetta stessa.

Cosa si ricerca?	Si trova qui
<ul style="list-style-type: none"> • Soluzioni — Consigli e suggerimenti relativi alla risoluzione dei problemi, articoli tecnici, corsi in linea e domande frequenti • Comunità — Discussioni in linea con altri clienti Dell • Aggiornamenti — Informazioni di aggiornamento per componenti quali memoria, disco rigido e sistema operativo • Servizio clienti — Recapiti, informazioni sullo stato delle richieste di servizio e degli ordini, sulla garanzia e sulle riparazioni • Assistenza e supporto — stato della richiesta di assistenza e cronologia del supporto, contratto di assistenza, discussioni in linea con il supporto tecnico • Servizio Dell Technical Update — Notifiche tramite posta elettronica della disponibilità di aggiornamenti software e hardware per il computer. • Riferimenti — Documentazione del computer, dettagli sulla configurazione del computer, specifiche del prodotto e white paper • Download — aggiornamenti di driver, patch e software certificati 	<p data-bbox="544 233 891 284">Sito Web del Supporto della Dell — support.dell.com</p> <p data-bbox="544 300 916 384">N.B. Selezionare il Paese o il settore commerciale per visualizzare il sito del supporto appropriato.</p>

Cosa si ricerca?	Si trova qui
<ul style="list-style-type: none"> • Desktop System Software (DSS) — Se si reinstalla il sistema operativo per il computer, deve essere reinstallata anche l'utilità DSS. DSS fornisce aggiornamenti critici per il sistema operativo e supporto per processori, unità ottiche, dispositivi USB e così via. DSS è necessario per il corretto funzionamento del computer Dell. Il software rileva automaticamente il computer e il sistema operativo, e installa gli aggiornamenti adeguati alla propria configurazione. 	<p>Per scaricare Desktop System Software:</p> <ol style="list-style-type: none"> 1 Visitare il sito support.dell.com e fare clic su Drivers and Downloads (Driver e download). 2 Fare clic su Select a Model (Scegli un modello). 3 Selezionare il modello del prodotto e fare clic su Confirm (Conferma) oppure immettere un service tag e fare clic su Go (Vai). 4 Fare clic su System Utilities (Utilità di sistema). 5 Fare clic su Desktop System Software in Dell - Utility (Dell - Utilità), e fare clic su Download Now (Download). 6 Fare clic su Run (Esegui) per eseguire il driver, oppure Save (Salva) per salvare il driver nel computer. <p>N.B. L'interfaccia utente support.dell.com potrebbe variare in base alle selezioni.</p>
<ul style="list-style-type: none"> • Come trovare informazioni sul computer e sui relativi componenti • Come connettersi a Internet • Come aggiungere account utente per persone diverse • Come trasferire file e impostazioni da un altro computer 	<p>Welcome Center (Centro attività iniziali) di Windows</p> <p>Welcome Center (Centro attività iniziali) di Windows viene visualizzato automaticamente quando si utilizza il computer per la prima volta. È possibile scegliere di farlo visualizzare ogni volta che si avvia il Tablet PC collocando un segno di spunta nella casella di controllo Run at startup (Esegui all'avvio). Un altro metodo per accedere al Welcome Center (Centro attività iniziali) è di fare clic sul pulsante Start di Windows Vista ™, quindi fare clic su Welcome Center (Centro attività iniziali).</p>

Cosa si ricerca?	Si trova qui
<ul style="list-style-type: none"> • Come utilizzare Microsoft Windows XP o Windows Vista® • Come gestire programmi e file • Come personalizzare il desktop 	<p data-bbox="543 231 889 284">Help and Support (Guida e supporto tecnico) di Windows</p> <p data-bbox="543 301 773 325"><i>Microsoft Windows XP:</i></p> <ol style="list-style-type: none"> <li data-bbox="557 336 913 416">1 Fare clic sul pulsante Start, quindi scegliere Guida in linea e supporto tecnico. <li data-bbox="557 432 959 600">2 Selezionare uno degli argomenti elencati oppure digitare una parola o una frase che descriva il problema nella casella Cerca, fare clic sull'icona a forma di freccia, quindi scegliere l'argomento che descrive il problema. <li data-bbox="557 616 885 639">3 Seguire le istruzioni visualizzate. <p data-bbox="543 655 695 679"><i>Windows Vista:</i></p> <ol style="list-style-type: none"> <li data-bbox="557 691 952 770">1 Fare clic sul pulsante Start di Windows Vista , quindi scegliere Help and Support (Guida e supporto tecnico). <li data-bbox="557 786 913 922">2 In <i>Search Help</i> (Cerca nella Guida), digitare una parola o una frase che descriva il problema, quindi premere <Invio> o fare clic sulla lente di ingrandimento. <li data-bbox="557 938 941 986">3 Fare clic sull'argomento che descrive il problema. <li data-bbox="557 1002 885 1023">4 Seguire le istruzioni visualizzate.

Cosa si ricerca?

- Come reinstallare il sistema operativo

Si trova qui**Supporto Sistema operativo**

Il sistema operativo è già installato nel computer. Per reinstallare il sistema operativo, utilizzare il supporto *Sistema operativo*. Consultare "Ripristino del sistema operativo" a pagina 137 nella *Guida dell'utente* o nel *Manuale del proprietario*.



Dopo aver reinstallato il sistema operativo, utilizzare il supporto *Drivers and Utilities* per reinstallare i driver richiesti per i dispositivi forniti con il computer.

L'etichetta del product key del prodotto per il sistema operativo si trova sul computer.

N.B. il colore del CD varia in base al sistema operativo ordinato.

Informazioni sul computer

Vista anteriore del computer

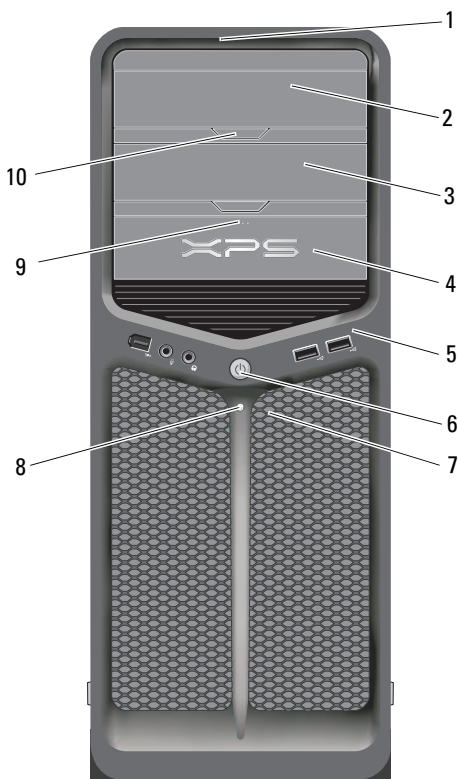



1 LED del pannello anteriore (3)

Gli indicatori colorati forniscono illuminazione per la parte anteriore del computer.

2 pannello dell'unità ottica

Questo pannello copre l'unità ottica. Utilizzare l'unità ottica per riprodurre un CD/DVD.

3	alloggiamento dell'unità ottica opzionale	Supporta un'unità ottica.
4	unità FlexBay	Supporta un'unità floppy, un lettore scheda multimediale o un disco rigido aggiuntivo.
5	connettori di I/O anteriori	Collegare i dispositivi USB e di altro tipo ai rispettivi connettori (consultare "Connettori del pannello anteriore" a pagina 23).
6	pulsante di alimentazione	<p>Premere questo pulsante per accendere il computer.</p> <p> AVVISO: Per evitare la perdita di dati, non usare il pulsante di alimentazione per spegnere il computer, ma chiudere la sessione di lavoro del sistema operativo.</p> <p> AVVISO: Se nel sistema operativo è abilitata l'interfaccia ACPI, quando si preme il pulsante di alimentazione verrà eseguito l'arresto del sistema.</p> <p>N.B. Il pulsante di alimentazione può anche essere utilizzato per attivare il sistema o per farlo entrare in una modalità di risparmio energia (consultare "Gestione del risparmio di energia" a pagina 43).</p>
7	LED del pannello anteriore (4)	Gli indicatori colorati forniscono illuminazione per la parte anteriore del computer.
8	indicatore di alimentazione	<p>L'indicatore di alimentazione si illumina o rimane acceso per indicare diversi stati:</p> <ul style="list-style-type: none"> • Spento — Il computer è spento. • Indicatore bianco — Il computer è in un normale stato operativo. • Indicatore bianco intermittente — Il computer è in modalità di risparmio energia. <p>Per uscire dallo stato di risparmio energia, premere il pulsante di alimentazione o usare la tastiera o il mouse, nel caso siano configurati come dispositivi di attivazione in Device Manager (Gestione dispositivi) di Windows. Per maggiori informazioni sugli stati di sospensione e su come uscire da uno stato di risparmio energia, consultare "Gestione del risparmio di energia" a pagina 43.</p>

9	pulsante di espulsione dell'unità FlexBay	Premere qui per aprire o chiudere il pannello del lettore scheda multimediale/floppy.
10	pulsante di espulsione del pannello dell'unità ottica (2)	Premere qui per aprire/chiedere l'unità ottica.

Vista posteriore del computer

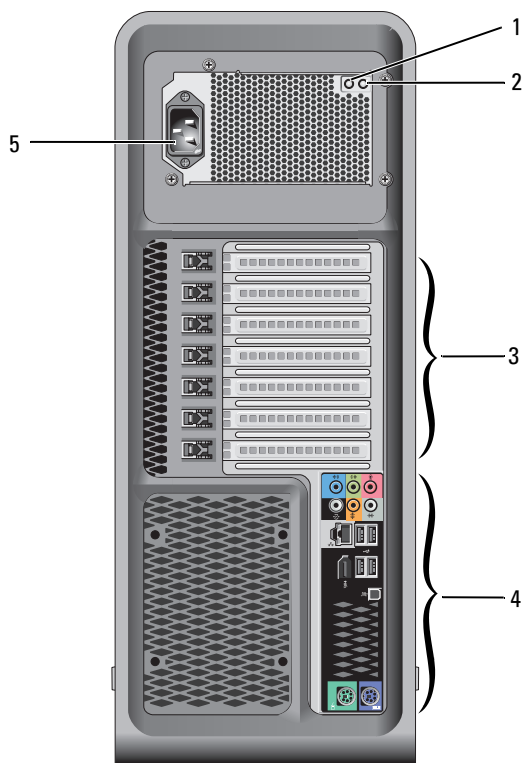

1	interruttore del test dell'alimentatore	Utilizzato per eseguire il test dell'alimentatore.
2	LED della diagnostica dell'alimentatore	<p>Indica la disponibilità dell'alimentazione per l'alimentatore.</p> <ul style="list-style-type: none"> • Indicatore verde — Indica la disponibilità dell'alimentazione per l'alimentatore. • Nessuna luce — Indica che non è disponibile l'alimentazione per l'alimentatore o che l'alimentatore non sta funzionando. Per maggiori informazioni, consultare "Indicatori di alimentazione" a pagina 101.
3	slot per schede	<p>Consentono di accedere ai connettori delle schede PCI o PCI Express installate.</p> <p>N.B. Alcuni slot per connettori supportano schede a lunghezza piena.</p>
4	connettori di I/O posteriori	Collegare i dispositivi USB e di altro tipo ai rispettivi connettori (consultare "Connettori del pannello posteriore" a pagina 24).
5	connettore di alimentazione	Inserire il cavo di alimentazione. L'aspetto del connettore può essere diverso da quello illustrato.

Connettori del pannello anteriore

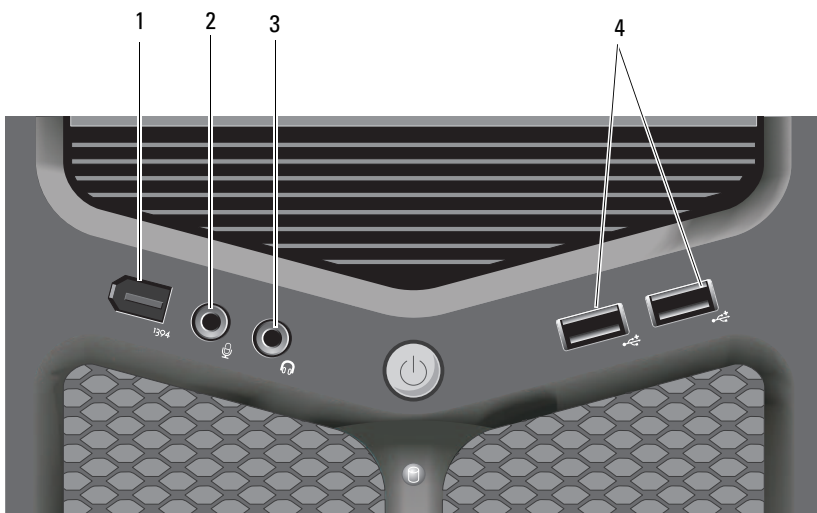

-
- | | | |
|---|--------------------------|---|
| 1 | connettore IEEE 1394 | Usare il connettore IEEE 1394 opzionale per dispositivi di dati ad alta velocità, ad esempio videocamere digitali e dispositivi esterni di archiviazione. |
| 2 | connettore del microfono | Utilizzare il connettore del microfono per collegare un microfono per computer e integrare voce o musica in un programma audio o di telefonia. |
-

-
- | | | |
|--|--------------------------------|--|
| 3 | connettore delle cuffie | Utilizzare il connettore delle cuffie per collegare le cuffie o gli altoparlanti esterni. |
| <hr/> | | |
| 4 | connettori USB 2.0 (2) | Utilizzare i connettori USB anteriori per i dispositivi che si collegano occasionalmente, quali chiavi di memoria flash o fotocamere digitali, o per dispositivi USB avviabili (consultare "Installazione del sistema" a pagina 87, per maggiori informazioni sull'avvio da un dispositivo USB). |
| <hr/> | | |
| N.B. Si consiglia di utilizzare i connettori USB posteriori per dispositivi che di solito restano collegati, quali ad esempio le stampanti e le tastiere. | | |
-

Connettori del pannello posteriore

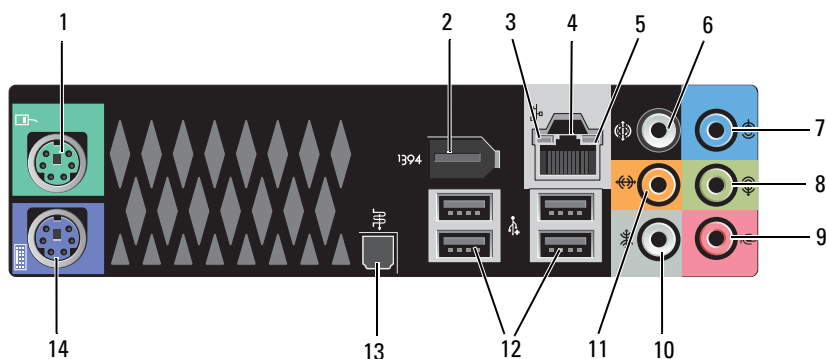

-
- | | | |
|-------|-----------------------------|---|
| 1 | connettore del mouse | Collegare un mouse standard PS/2 al connettore di colore verde del mouse. Prima di collegare un mouse al computer, spegnere il computer e gli eventuali dispositivi collegati. Se si utilizza un mouse USB, collegarlo al connettore USB. |
| <hr/> | | |
| 2 | connettore IEEE 1394 | Usare il connettore IEEE 1394 per dispositivi dati ad alta velocità, ad esempio le videocamere digitali e i dispositivi esterni di archiviazione. |
-

3	indicatore di attività della rete	L'indicatore di attività della rete è acceso (intermittente) quando il computer trasmette o riceve dati sulla rete. In caso di traffico di rete intenso, è possibile che questo indicatore sia costantemente <i>acceso</i> .
4	connettore della scheda di rete	<p>Per collegare il computer a un dispositivo di rete a banda larga, collegare un'estremità del cavo di rete a uno spinotto di rete o al dispositivo di rete o a banda larga. Collegare l'altra estremità del cavo di rete al connettore della scheda di rete sul computer. Il cavo di rete sarà saldamente inserito quando si udirà uno scatto.</p> <p> AVVISO: Non collegare un cavo telefonico al connettore di rete.</p> <p>Sui computer dotati di una scheda di rete aggiuntiva, utilizzare i connettori sulla scheda e sul retro del computer per la configurazione di più connessioni di rete, ad esempio per una intranet e una extranet separate.</p> <p>È consigliabile utilizzare un cablaggio e connettori di Categoria 5 per la rete. Se sarà necessario utilizzare un cavo di Categoria 3, impostare la velocità della rete su 10 Mbps per garantire un funzionamento affidabile.</p>
5	indicatore di integrità del collegamento	<ul style="list-style-type: none"> • Verde — È presente una connessione funzionante tra una rete a 10 Mbps e il computer. • Arancione — È presente una connessione funzionante tra una rete a 100 Mbps e il computer. • Giallo — È presente una connessione funzionante tra una rete a 1000 Mbps (o 1 Gbps) e il computer. • Spento — Il computer non rileva un collegamento fisico alla rete.
6	suono surround connettore	Utilizzare il connettore nero dell'audio surround per collegare altoparlanti compatibili con multicanale.
7	connettore della linea in ingresso	Utilizzare il connettore blu della linea di ingresso per collegare un dispositivo di registrazione o riproduzione, ad esempio un riproduttore di audiocassette, un lettore CD o un videoregistratore. Sui computer dotati di una scheda audio, usare il connettore sulla scheda.

8	connettore della linea in uscita/delle cuffie connettore	Utilizzare il connettore (verde) della linea in uscita per collegare le cuffie e gli altoparlanti agli amplificatori integrati. Sui computer dotati di una scheda audio, usare il connettore sulla scheda.
9	connettore del microfono	Utilizzare il connettore (rosa) del microfono per collegare un microfono per personal computer e fornire input musicale o vocale a programmi di telefonia o audio.
10	connettore suono surround laterale	Utilizzare il connettore surround laterale (grigio chiaro) per collegare altoparlanti aggiuntivi.
11	connettore LFE/subwoofer centrale	Utilizzare il connettore del subwoofer (arancione) per collegare un unico subwoofer. N.B. Il canale audio LFE (Low Frequency Effects, Effetti a bassa frequenza) presente nelle combinazioni audio surround digitali supporta solo la trasmissione di dati a bassa frequenza (80 Hz e inferiore). Grazie al canale LFE, il subwoofer può produrre un'estensione estremamente profonda dei bassi. I sistemi sprovvisti di subwoofer trasferiscono i dati LFE agli altoparlanti principali del sistema audio surround.
12	connettori USB 2.0 (4)	Utilizzare i connettori USB sul retro del computer per i dispositivi che rimangono sempre collegati, quali stampanti e tastiere. N.B. Si consiglia di utilizzare i connettori USB anteriori per i dispositivi che vengono collegati raramente, quali ad esempio chiavi di memoria flash o fotocamere, o per dispositivi USB avviabili.
13	S/PDIF ottico connettore	Utilizzare questo connettore per trasmettere audio digitale senza la necessità di eseguire il processo di conversione dell'audio analogico.
14	connettore della tastiera	Il connettore della tastiera viola, consente di collegare una tastiera PS/2 standard. Prima di collegare la tastiera al computer, spegnere il computer e tutti i dispositivi collegati. Se si utilizza una tastiera USB, collegarla al connettore USB.

Installazione del computer

Installazione del computer in un armadio

L'installazione del computer in un contenitore può limitare il flusso d'aria e influenzare le prestazioni del computer, con la possibilità di causarne il surriscaldamento. Seguire le seguenti istruzioni durante l'installazione del computer in un contenitore:



AVVISO: Le specifiche della temperatura di esercizio indicate in questo manuale riflettono la temperatura ambiente di esercizio massima. È necessario considerare la temperatura ambiente della stanza quando si installa il computer in un contenitore. Per esempio, se la temperatura ambiente della stanza è di 25 °C, a seconda delle specifiche del computer si ha un margine di temperatura solo da 5° a 10 °C prima di raggiungere la temperatura massima di esercizio del computer. Per dettagli sulle specifiche del computer, consultare "Specifiche" a pagina 145.

- Lasciare uno spazio minimo di 10,2 cm su tutti i lati con aperture del computer per permettere il flusso d'aria necessario per una corretta ventilazione.
- Se il contenitore ha sportelli, questi devono essere di un tipo che consenta un flusso d'aria di almeno il 30% attraverso il contenitore (nella parte anteriore e posteriore).

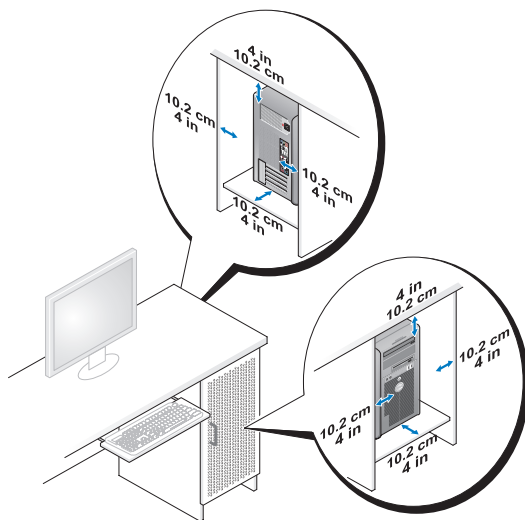

- Se il computer viene installato in un angolo sulla scrivania o sotto una scrivania, lasciare almeno uno spazio di 5,1 cm tra il retro del computer e la parete, per permettere il flusso d'aria necessario per un'adeguata ventilazione.

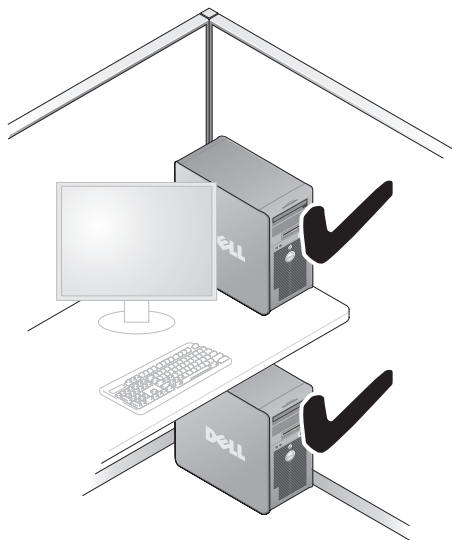

- ➔ **AVVISO:** Non installare il computer in un contenitore che non consente un flusso d'aria. La limitazione del flusso d'aria influisce sulle prestazioni del computer, generandone un possibile surriscaldamento.



Connessione a Internet



N.B. Il provider di servizi Internet (ISP) e le relative offerte variano da Paese a Paese.

Per effettuare una connessione a Internet, è necessaria una connessione via modem o di rete e un account presso un provider di servizi Internet (ISP). L'ISP offrirà una o più delle seguenti opzioni di connessione a Internet:

- Connessioni DSL che forniscono l'accesso a Internet ad alta velocità tramite la linea telefonica o il servizio telefonico cellulare esistente. Con una connessione DSL, è possibile accedere a Internet e utilizzare contemporaneamente il telefono sulla stessa linea.
- Connessioni tramite modem via cavo, che forniscono l'accesso a Internet ad alta velocità attraverso la linea TV via cavo locale.
- Connessioni modem satellitari che forniscono l'accesso ad Internet ad alta velocità tramite un sistema televisivo satellitare.
- Connessioni remote che forniscono l'accesso ad Internet attraverso una linea telefonica. Le connessioni remote sono notevolmente più lente rispetto alle connessioni modem DSL e via cavo (o satellitare).
- Connessioni LAN wireless che forniscono l'accesso ad Internet utilizzando la tecnologia wireless Bluetooth®.

Se si utilizza una connessione remota, collegare una linea telefonica al connettore del modem sul computer e alla presa a muro del telefono prima di impostare la connessione Internet. Se si utilizza una connessione modem DSL o via cavo/satellitare, rivolgersi all'ISP o al servizio telefonico cellulare per le istruzioni di installazione.

Impostazione della connessione Internet

Per impostare una connessione Internet con un collegamento sul desktop fornito dall'ISP:

- 1 Salvare e chiudere tutti i file aperti e uscire da tutti i programmi in esecuzione.
- 2 Fare doppio clic sull'icona dell'ISP nel desktop di Microsoft® Windows®.
- 3 Seguire le istruzioni visualizzate per completare l'impostazione.

Se non è presente un'icona dell'ISP nel desktop o se si desidera impostare una connessione Internet con un ISP diverso, eseguire la procedura nella sezione seguente che corrisponde al sistema operativo in uso.



N.B. In caso di problemi relativi alla connessione Internet, consultare "Messaggi di errore" a pagina 115. Se non è possibile connettersi a Internet, ma era possibile in passato, l'ISP potrebbe avere un'interruzione del servizio. Contattare l'ISP per verificare lo stato del servizio o ripetere la connessione più tardi.

Windows XP

- 1** Salvare e chiudere tutti i file aperti e uscire da tutti i programmi in esecuzione.
 - 2** Fare clic su **Start** → **Internet Explorer**.
Viene visualizzata **Creazione guidata nuova connessione**.
 - 3** Fare clic su **Connessione Internet**.
 - 4** Nella finestra successiva, fare clic sull'opzione appropriata.
 - Se non si dispone di un ISP e si desidera selezionarne uno, fare clic su **Scegli da un elenco di provider di servizi Internet (ISP)**.
 - Se sono state già ottenute informazioni sull'impostazione dall'ISP, ma non è stato ricevuto un CD di impostazione, fare clic su **Imposta connessione manualmente**.
 - Se si dispone di un CD, fare clic su **Utilizza il CD fornito dall'ISP**.
 - 5** Fare clic su **Avanti**.
Se si è selezionato **Imposta la connessione manualmente**, continuare col punto 6. In caso contrario, seguire le istruzioni visualizzate per completare l'impostazione.
-  **N.B.** In caso di dubbi sul tipo di connessione da selezionare, contattare il proprio ISP.
- 6** Fare clic sull'opzione appropriata in **Indicare la modalità di connessione Internet**, quindi fare clic su **Avanti**.
 - 7** Utilizzare le informazioni di installazione fornite dall'ISP per completare l'installazione.

Windows Vista®



N.B. Tenere sotto mano le informazioni dell'ISP. Se non si dispone di un ISP, la procedura guidata **Connect to the Internet** (Connessione a Internet) consente di ottenerne uno.

- 1 Salvare e chiudere tutti i file aperti e uscire da tutti i programmi in esecuzione.
- 2 Fare clic sul pulsante Start di Windows Vista  e su **Control Panel** (Pannello di controllo).
- 3 In **Network and Internet** (Rete e Internet), fare clic su **Connect to the Internet** (Connetti a Internet).

Viene visualizzata la finestra **Connect to the Internet** (Connessione a Internet).

- 4 Fare clic su **Broadband (PPPoE)** (Banda larga (PPPoE)) o **Dial-up** (Remota), in base alla modalità di connessione desiderata:
 - Scegliere **Broadband** (Banda larga) se si utilizza una connessione DSL, satellitare, con un modem TV via cavo o con la tecnologia wireless Bluetooth.
 - Scegliere **Dial-up** (Remota) se si utilizza un modem remoto o ISDN.



N.B. Se non si conosce il tipo di connessione selezionata, fare clic su **Help me choose** (Suggerimenti per la scelta) o contattare il proprio ISP.

- 5 Seguire le istruzioni visualizzate e utilizzare le informazioni di installazione fornite dall'ISP per completare l'installazione.

Trasferimento delle informazioni a un nuovo computer

È possibile utilizzare le "procedure guidate" del sistema operativo per consentire il trasferimento di file e altri dati da un computer all'altro, per esempio da un computer *vecchio* ad un computer *nuovo*. Per istruzioni, consultare la seguente sezione che corrisponde al sistema operativo utilizzato dal computer.

Microsoft® Windows® XP

Il sistema operativo Microsoft Windows XP fornisce il **Trasferimento guidato file e impostazioni** per trasferire i dati dal computer di origine al nuovo computer, quali quelli seguenti:

- Messaggi di posta elettronica
- Impostazioni della barra degli strumenti
- Dimensioni delle finestre
- Segnalibri Internet

È possibile trasferire i dati al nuovo computer tramite una connessione di rete o seriale oppure archivarli in un supporto rimovibile, come un CD masterizzabile, e poi trasferirli al nuovo computer.



N.B. È possibile trasferire i dati da un computer vecchio a uno nuovo collegando un cavo seriale direttamente alle porte di input/output (I/O) dei due computer. Per trasferire dati su una connessione seriale, è necessario accedere all'utilità Connessioni di rete dal Pannello di controllo ed eseguire ulteriori operazioni di configurazione, ad esempio l'impostazione di una connessione avanzata e l'assegnazione del computer host e guest.

Per istruzioni sull'impostazione di una connessione diretta via cavo tra due computer, consultare Microsoft Knowledge Base, Articolo n. 305621, dal titolo *How to Set Up a Direct Cable Connection Between Two Computers in Windows XP* (Come configurare una connessione diretta via cavo tra due computer in Windows XP). Queste informazioni possono non essere disponibili in alcuni Paesi.

Per trasferire le informazioni a un nuovo computer, è necessario eseguire Trasferimento guidato file e impostazioni. È possibile utilizzare il supporto *Sistema operativo* opzionale per questo procedimento o è possibile creare un disco del Trasferimento guidato file e impostazioni con il Trasferimento guidato file e impostazioni.

Esecuzione di Trasferimento guidato file e impostazioni con il supporto Sistema operativo



N.B. Questa procedura richiede il supporto *Sistema operativo*.

Per preparare un nuovo computer al trasferimento dei file:

- 1 Aprire il Trasferimento guidato file e impostazioni: fare clic su **Start**→ **Tutti i programmi**→ **Accessori**→ **Utilità di sistema**→ **Trasferimento guidato file e impostazioni**.
- 2 Una volta visualizzata la schermata iniziale di **Trasferimento guidato file e impostazioni**, fare clic su **Avanti**.
- 3 Nella schermata **Specificare il computer** fare clic su **Nuovo computer**→ **Avanti**.
- 4 Nella schermata **Si dispone di un CD di Windows XP?**, fare clic su **Si utilizzerà la procedura guidata contenuta nel CD di Windows XP**→ su **Avanti**.
- 5 Una volta visualizzata la schermata **Passare al vecchio computer**, andare al vecchio computer. *Non* fare clic su **Avanti** per ora.

Per copiare i dati dal vecchio computer:

- 1 Nel vecchio computer, inserire il supporto *Sistema operativo* Windows XP.
- 2 Nella schermata iniziale di Microsoft Windows XP, fare clic su **Esegui altre operazioni**.
- 3 In **Scegliere l'operazione da eseguire?**, fare clic su **Trasferisci file e impostazioni**→ **Avanti**.
- 4 Nella schermata **Specificare il computer**, fare clic su **Vecchio computer**→ **Avanti**.
- 5 Nella schermata **Selezionare la modalità di trasferimento**, fare clic sul metodo di trasferimento preferito.
- 6 Nella schermata **Selezionare gli elementi da trasferire**, selezionare gli elementi che si desidera trasferire e fare clic su **Avanti**.
Dopo che le informazioni sono state copiate, viene visualizzata la schermata **Completamento fase di raccolta**.
- 7 Fare clic su **Fine**.

Per trasferire i dati al nuovo computer:

- 1 Nella schermata **Passare al vecchio computer** nel nuovo computer, fare clic su **Avanti**.

- 2 Nella schermata **Specificare il percorso di file e cartelle**, selezionare il metodo scelto per il trasferimento delle impostazioni e dei file e fare clic su **Avanti**.

La procedura guidata legge i file e le impostazioni raccolti e li applica al nuovo computer.

Quando tutte le impostazioni e tutti i file sono stati applicati, verrà visualizzata la schermata **Completata**.

- 3 Fare clic su **Fine** e riavviare il nuovo sistema.

Esecuzione del Trasferimento guidato file e impostazioni senza il supporto Sistema operativo

Per eseguire il Trasferimento guidato file e impostazioni senza il supporto *Sistema operativo*, è necessario creare un disco del Trasferimento guidato file e impostazioni che consente di creare un file di immagine di backup su un supporto rimovibile.

Per creare un disco del Trasferimento guidato file e impostazioni, usare il nuovo computer con Windows XP ed eseguire la seguente procedura.

- 1 Aprire il Trasferimento guidato file e impostazioni: fare clic su **Start**→ **Tutti i programmi**→ **Accessori**→ **Utilità di sistema**→ **Trasferimento guidato file e impostazioni**.
- 2 Una volta visualizzata la schermata iniziale **Trasferimento guidato file e impostazioni**, fare clic su **Avanti**.
- 3 Nella schermata **Specificare il computer** fare clic su **Nuovo computer**→ **Avanti**.
- 4 Nella schermata **Si dispone di un CD di Windows XP?**, fare clic su **Crea un disco del Trasferimento guidato file e impostazioni nell'unità seguente**→ **Avanti**.
- 5 Inserire il supporto rimovibile, come un CD masterizzabile, e fare clic su **OK**.
- 6 Una volta completata la creazione del disco e visualizzato il messaggio **Passare al vecchio computer**, *non* fare clic su **Avanti**.
- 7 Passare al vecchio computer.

Per copiare i dati dal vecchio computer:

- 1 Nel vecchio computer, inserire il disco del Trasferimento guidato file e impostazioni.
- 2 Fare clic su **Start**→ **Esegui**.
- 3 Nel campo **Apri** nella finestra **Esegui**, cercare **fastwiz** (nel supporto rimovibile) e fare clic su **OK**.
- 4 Nella schermata iniziale del **Trasferimento guidato file e impostazioni**, fare clic su **Avanti**.
- 5 Nella schermata **Specificare il computer**, fare clic su **Vecchio computer**→ **Avanti**.
- 6 Nella schermata **Selezionare la modalità di trasferimento**, fare clic sul metodo di trasferimento preferito.
- 7 Nella schermata **Selezionare gli elementi da trasferire**, selezionare gli elementi che si desidera trasferire e fare clic su **Avanti**.
Dopo che le informazioni sono state copiate, viene visualizzata la schermata **Completamento fase di raccolta**.
- 8 Fare clic su **Fine**.

Per trasferire i dati al nuovo computer:

- 1 Nella schermata **Passare al vecchio computer** visualizzata nel nuovo computer, fare clic su **Avanti**.
- 2 Nella schermata **Specificare il percorso di file e cartelle**, selezionare il metodo scelto per il trasferimento delle impostazioni e dei file e fare clic su **Avanti**. Seguire le istruzioni visualizzate.

La procedura guidata legge i file e le impostazioni raccolti e li applica al nuovo computer.

Quando tutte le impostazioni e tutti i file sono stati applicati, verrà visualizzata la schermata **Completata**.

- 3 Fare clic su **Fine** e riavviare il nuovo sistema.



N.B. Per maggiori informazioni su questa procedura, cercare in support.dell.com il documento n. 154781 (*What Are The Different Methods To Transfer Files From My Old Computer To My New Dell™ Computer Using the Microsoft® Windows® XP Operating System?*) (Quali sono i diversi metodi per trasferire file dal mio vecchio computer al mio nuovo computer Dell utilizzando il sistema operativo Microsoft® Windows® XP?).



N.B. L'accesso al documento nella Knowledge Base di Dell™ potrebbe non essere possibile in alcuni Paesi.

Windows Vista

- 1 Fare clic sul pulsante Start di Windows Vista , quindi su **Transfer files and settings** (Trasferisci file e impostazioni) → **Start Windows Easy Transfer** (Avvia Trasferimento dati Windows).
- 2 Nella finestra di dialogo **User Account Control** (Controllo account utente), fare clic su **Continue** (Continua).
- 3 Fare clic su **Start a new transfer** (Avvia nuovo trasferimento) o **Continue a transfer in progress** (Continua un trasferimento in corso).

Seguire le istruzioni visualizzate fornite da Windows Easy Transfer (Trasferimento guidato dati Windows).

Installazione di una stampante



AVVISO: Prima di collegare una stampante al computer, completare l'impostazione del sistema operativo.

Consultare la documentazione fornita con la stampante per informazioni sull'installazione, comprese quelle relative alle procedure che seguono:

- Recuperare e installare i driver aggiornati.
- Collegare la stampante al computer.
- Caricare la carta e installare il toner o la cartuccia a inchiostro.

Per supporto tecnico, consultare il manuale del proprietario della stampante o rivolgersi al costruttore della stampante.

Cavo della stampante

Il collegamento del computer alla stampante avviene tramite un cavo USB o parallelo. Se la stampante non fosse dotata di apposito cavo parallelo e fosse quindi necessario acquistarlo separatamente, accertarne la compatibilità con la stampante e il computer. Se insieme al computer è stato acquistato un cavo della stampante, il cavo dovrebbe essere incluso nella scatola di spedizione.

Collegamento di una stampante USB



N.B. I dispositivi USB possono essere collegati mentre il computer è acceso.

- 1 Se non si è già provveduto, completare l'installazione del sistema operativo.
- 2 Collegare il cavo USB della stampante ai connettori USB del computer e della stampante. I connettori USB possono essere inseriti solo in un senso.

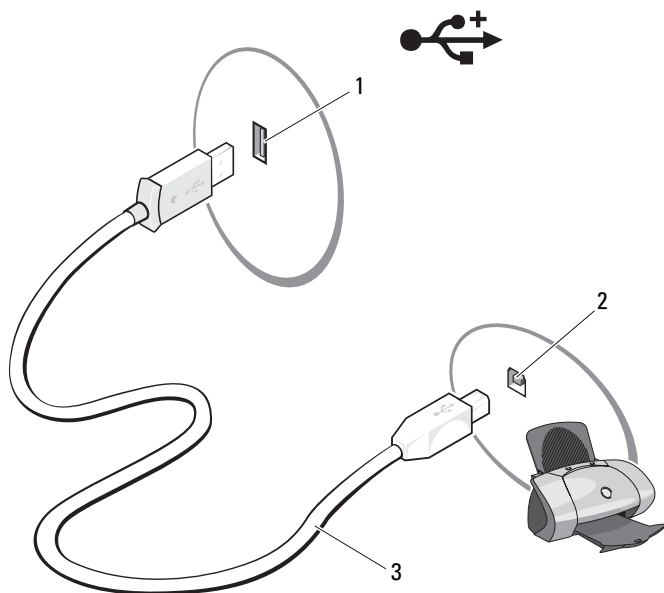

- 1 connettore USB del computer 2 connettore USB della stampante
3 cavo USB della stampante

- 3 Accendere prima la stampante, quindi il computer.
- 4 A seconda del sistema operativo in uso, potrebbe essere disponibile una procedura guidata per la stampante per assistere l'utente durante l'installazione del driver della stampante:

*Se il computer utilizza il sistema operativo Microsoft® Windows® XP e viene visualizzata la finestra **Installazione guidata hardware**, fare clic su **Annulla**.*

Se il computer utilizza il sistema operativo Windows Vista® fare clic sul pulsante Start di Windows Vista  e su **Network (Rete)** → **Add a printer** (Aggiungi stampante) per avviare Add Printer Wizard (Installazione guidata stampante).

- 5 Se necessario, installare il driver della stampante. Consultare "Reinstallazione di driver e utilità" a pagina 132 e la documentazione fornita con la stampante.

Collegamento di due monitor

 **ATTENZIONE:** Prima di eseguire le procedure descritte in questa sezione, seguire le istruzioni di sicurezza riportate nella *Guida alle informazioni sul prodotto*.

Se si è acquistata una scheda grafica che supporta monitor doppi, seguire queste istruzioni per collegare ed abilitare i monitor. Le istruzioni descrivono le procedure per collegare due monitor (ciascuno con un connettore VGA), un monitor con un connettore VGA e un monitor con un connettore DVI, oppure una TV.

 **AVVISO:** Se si collegano due monitor che hanno connettori VGA, è necessario avere l'adattatore DVI opzionale per collegare il cavo. Se si collegano due monitor schermo piatto, almeno uno di essi deve avere un connettore VGA. Se si collega una TV, è possibile solo collegare un monitor (VGA o DVI) oltre alla TV.

Collegamento di due monitor con i connettori VGA

- 1 Arrestare il sistema.

 **N.B.** Se il computer ha il video integrato, non collegare alcun monitor al connettore video integrato. Se il connettore video integrato è protetto da un cappuccio, non rimuovere il cappuccio per collegare il monitor, altrimenti il monitor non funzionerà.

- 2 Collegare uno dei monitor al connettore VGA (blu) sul retro del computer.
- 3 Collegare l'altro monitor all'adattatore DVI opzionale e collegare l'adattatore DVI al connettore DVI (bianco) sul retro del computer.
- 4 Riavviare il sistema.

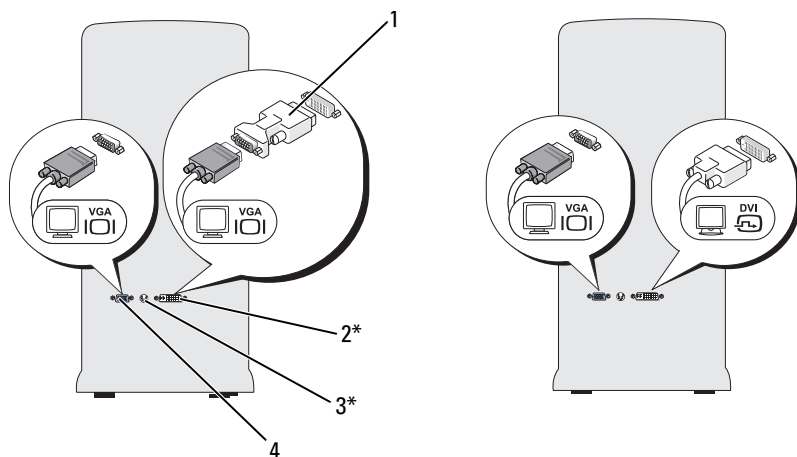

*Potrebbe non essere presente nel computer.

- | | |
|----------------------------|---------------------------|
| 1 adattatore DVI opzionale | 2 connettore DVI (bianco) |
| 3 connettore uscita TV | 4 connettore VGA (blu) |

Collegamento di un monitor con un connettore VGA e di un altro monitor con un connettore DVI

- 1 Arrestare il sistema.
- 2 Collegare il connettore VGA sul monitor al connettore VGA (blu) sul retro del computer.
- 3 Collegare il connettore DVI sull'altro monitor al connettore DVI (bianco) sul retro del computer.
- 4 Riavviare il sistema.

Collegamento di una TV



N.B. È necessario acquistare un cavo S-video, disponibile presso la maggior parte dei negozi di componenti elettronici al dettaglio, per collegare una TV al computer. Il cavo non è incluso con il computer.

- 1 Arrestare il sistema.

- 2 Collegare un'estremità del cavo S-Video al connettore uscita TV opzionale sul retro del computer.
- 3 Collegare l'altra estremità del cavo S-Video al connettore di ingresso S-Video della TV.
- 4 Collegare il monitor VGA o DVI.
- 5 Riavviare il sistema.

Modifica delle impostazioni dello schermo

- 1 Dopo aver collegato il monitor o i monitor alla TV, accendere il computer. Il desktop di Microsoft® Windows® viene visualizzato nel monitor principale.
- 2 Abilitare la modalità desktop esteso nelle impostazioni dello schermo. Nella modalità desktop esteso, è possibile trascinare oggetti da uno schermo all'altro, raddoppiando efficacemente la quantità di area di lavoro visualizzabile.

Dispositivi di protezione elettrica

Esistono diversi dispositivi per la protezione dalle interruzioni e fluttuazioni di corrente:

- Limitatori di sovratensione
- Condizionatori di rete
- Gruppi di continuità (UPS)

Limitatori di sovratensione

I limitatori di sovratensione e le ciabatte provviste di protezione da sovratensione proteggono il computer da possibili danni provocati dai picchi di tensione che si verificano durante i temporali o in seguito a interruzioni dell'alimentazione. Alcuni costruttori di limitatori di sovratensione includono una garanzia che offre copertura da determinati tipi di danni. Al momento di scegliere un limitatore di sovratensione, leggere attentamente la garanzia del dispositivo. Un dispositivo con un valore nominale in Joule più alto offre maggiore protezione. Per determinare l'efficacia dei diversi dispositivi comparare i valori nominali in Joule.

- ➔ **AVVISO:** La maggior parte dei limitatori di sovratensione non protegge da fluttuazioni o interruzioni di corrente causate da fulmini nelle vicinanze. Quando si verifica un temporale nelle vicinanze, scollegare la linea telefonica dalla presa a muro e scollegare il computer dalla presa elettrica.

Molti limitatori di sovratensione sono dotati di una presa del telefono per la protezione del modem. Per istruzioni sul collegamento del modem, consultare la documentazione fornita con il limitatore di sovratensione.

- ➔ **AVVISO:** Non tutti i limitatori di sovratensione proteggono le schede di rete. Scollegare il cavo di rete dalla presa di rete a muro durante i temporali.

Condizionatori di rete

- ➔ **AVVISO:** I condizionatori di rete non proteggono da interruzioni di corrente.

I condizionatori di rete sono progettati per mantenere pressoché costante la tensione c.a.

Gruppi di continuità

- ➔ **AVVISO:** Un'interruzione di corrente durante il salvataggio di dati nel disco rigido può provocare la perdita dei dati e danneggiare i file.

-  **N.B.** Per garantire la massima autonomia della batteria, collegare solo il computer all'UPS. Collegare altri dispositivi, quali la stampante, a una ciabatta separata che offra protezione da sovratensione.

Un gruppo di continuità protegge il computer da fluttuazioni e interruzioni di corrente. I gruppi di continuità contengono una batteria che fornisce alimentazione per un breve periodo ai dispositivi collegati durante un'interruzione di alimentazione c.a. La batteria si ricarica quando l'alimentazione c.a. è nuovamente disponibile. Consultare la documentazione del costruttore del gruppo di continuità per informazioni sull'autonomia della batteria e per accertarsi che il dispositivo sia certificato da Underwriters Laboratories (UL).

Gestione del risparmio di energia

Opzioni di Gestione del risparmio di energia in Windows XP

Le funzionalità del risparmio di energia di Microsoft Windows XP consentono di ridurre il consumo di corrente quando il computer è acceso, ma non in uso. È possibile ridurre solo l'alimentazione utilizzata dal monitor o dal disco rigido, oppure usare la modalità di standby o la modalità di sospensione per ridurre l'alimentazione assorbita dall'intero computer. Quando il computer esce da una modalità di risparmio energetico, il computer viene riportato allo stato operativo in cui si trovava prima dell'attivazione della modalità.



N.B. Windows XP Professional include funzionalità di protezione e di rete non disponibili in Windows XP Home Edition. Se un computer con Windows XP Professional è collegato a una rete, in determinate finestre verranno visualizzate opzioni diverse relative alla protezione e di rete.



N.B. Le procedure di attivazione della modalità di standby e sospensione possono variare a seconda del sistema operativo in uso.

Modalità di standby

La modalità standby consente di risparmiare energia spegnendo lo schermo e il disco rigido dopo un determinato periodo di inattività, detto anche "timeout". Quando il computer esce dalla modalità di stanby viene riportato allo stato operativo in cui si trovava al momento dell'attivazione della modalità di standby.



AVVISO: Un'interruzione dell'alimentazione durante la modalità di standby può provocare la perdita di dati.

Per impostare automaticamente la modalità di standby dopo un determinato periodo di inattività, seguire la procedura descritta.

- 1 Fare clic su **Start** → **Pannello di controllo** → **Scegliere una categoria** → **Prestazioni e manutenzione**.
- 2 In o un'icona del **Pannello di controllo**, fare clic su **Opzioni risparmio energia**.

Per attivare immediatamente la modalità di standby senza attendere un periodo di inattività, fare clic su **Start** → **Spegni computer** → **Standby**.

Per uscire dalla modalità di standby, premere un tasto della tastiera o muovere il mouse.

Modalità di sospensione

La modalità sospensione consente di risparmiare energia copiando i dati di sistema in un'area riservata del disco rigido, quindi spegnendo completamente il computer. Al ripristino del normale funzionamento del sistema, il desktop viene riportato nello stato in cui si trovava al momento dell'attivazione della modalità di sospensione.

Per attivare la modalità di sospensione, attenersi alla procedura descritta di seguito:

- 1 Fare clic su **Start**→ **Pannello di controllo**→ **Scegliere una categoria**→ **Prestazioni e manutenzione**.
- 2 In o un'icona del **Pannello di controllo**, fare clic su **Opzioni risparmio energia**.
- 3 Definire le impostazioni per la modalità di sospensione nelle schede **Combinazioni risparmio energia**, **Avanzate** e **Sospensione**.

Per uscire dalla modalità di sospensione, premere il pulsante di alimentazione. L'operazione potrebbe richiedere qualche secondo. La pressione di un tasto sulla tastiera o lo spostamento del mouse non provoca la disattivazione della modalità di sospensione, in quanto la tastiera e il mouse non funzionano quando è attivata tale modalità.

Poiché la modalità di sospensione richiede un file specifico nel disco rigido con spazio sufficiente per archiviare il contenuto della memoria del computer, Dell, prima della spedizione del computer, crea nel computer un file di sospensione della dimensione appropriata. Se il disco rigido del computer risulta danneggiato, Windows XP ricrea automaticamente il file di sospensione.

Finestra Proprietà - Opzioni risparmio energia

La finestra **Proprietà - Opzioni risparmio energia** consente di specificare le impostazioni per la modalità di standby, la modalità di sospensione e altre impostazioni di risparmio di energia. Per accedere alla finestra **Proprietà - Opzioni risparmio energia**:

- 1 Fare clic su **Start**→ **Pannello di controllo**→ **Scegliere una categoria**→ **Prestazioni e manutenzione**.
- 2 In o un'icona del **Pannello di controllo**, fare clic su **Opzioni risparmio energia**.
- 3 Definire le impostazioni di risparmio di energia nelle schede **Combinazioni risparmio energia**, **Avanzate** e **Sospensione**.

Scheda Combinazioni risparmio energia

Ogni impostazione di risparmio energia standard è detta combinazione. Per selezionare una delle combinazioni standard di Windows installate nel computer, sceglierla dal menu a discesa **Combinazioni risparmio energia**. Le impostazioni per ciascuna combinazione vengono visualizzate nei campi sotto il nome della combinazione. A ciascuna combinazione corrispondono impostazioni diverse per l'attivazione della modalità di standby o della modalità di sospensione, per lo spegnimento del monitor e la disattivazione del disco rigido.



AVVISO: Se si imposta un periodo di inattività per il disco rigido inferiore a quello del monitor, il computer potrebbe sembrare bloccato. Per sbloccarlo, premere qualsiasi tasto della tastiera o fare clic con il mouse. Per evitare questo inconveniente, impostare sempre il timeout per il monitor su un valore superiore al timeout del disco rigido.

Il menu a discesa **Combinazioni risparmio energia** contiene le seguenti combinazioni:

- **Sempre attivo** (opzione predefinita) — Se non si desidera attivare le funzionalità di risparmio energia.
- **Casa/Ufficio** — Se per il computer utilizzato a casa o in ufficio non è richiesto un consistente risparmio di energia.
- **Portatile/Laptop** — Se il computer in uso è un computer portatile utilizzato per viaggiare.
- **Presentazione** — Se si desidera che il computer resti in esecuzione ininterrottamente (utilizzando nessun risparmio di energia).
- **Gestione min. risparmio energia** — Se si desidera impostare un risparmio di energia minimo per il computer.
- **Batteria max.**, Se il computer utilizzato è un portatile alimentato a batteria per periodi di tempo prolungati.

Per modificare le impostazioni predefinite di una combinazione, fare clic sul menu a discesa nel campo **Spegni il monitor**, **Disattiva i dischi rigidi**, **Standby** o **Sospensione**, quindi selezionare un periodo di inattività dall'elenco corrispondente. La modifica del timeout per un campo della combinazione modifica permanentemente le impostazioni predefinite per la combinazione, a meno che non si selezioni il pulsante **Salva con nome** e si immetta un nuovo nome per la combinazione modificata.

Scheda Avanzate

La scheda **Avanzate** consente di eseguire le operazioni descritte di seguito.

- Inserimento dell'icona delle opzioni risparmio energia  nella barra delle applicazioni di Windows per l'accesso rapido.
- Impostazione del computer in modo che richieda la password di Windows prima di uscire dalla modalità di standby o dalla modalità di sospensione.
- Programmazione del pulsante di accensione per attivare la modalità di standby o di sospensione, oppure per lo spegnimento del computer.

Per programmare queste funzioni, fare clic su un'opzione dal menu a discesa corrispondente, quindi su **OK**.

Scheda Sospensione

La scheda **Sospensione** consente di abilitare la modalità di sospensione. Se si desidera utilizzare le impostazioni della modalità di sospensione definite nella scheda **Combinazioni risparmio energia**, fare clic sulla casella di controllo **Abilita supporto per sospensione** nella scheda **Sospensione**.

Per maggiori informazioni sulle opzioni di risparmio energia:

- 1** Fare clic su **Start** → **Guida in linea e supporto tecnico** → **Prestazioni e manutenzione**.
- 2** Nella finestra **Prestazioni e manutenzione**, fare clic su **Gestione del risparmio di energia per il computer**.

Opzioni di Gestione del risparmio di energia in Windows Vista

Le funzionalità del risparmio di energia di Microsoft Windows Vista consentono di ridurre il consumo di corrente quando il computer è acceso, ma non in uso. È possibile ridurre solo l'alimentazione utilizzata dal monitor o dal disco rigido, oppure usare la modalità di standby o la modalità di ibernazione per ridurre l'alimentazione assorbita dall'intero computer. Quando il computer esce da una modalità di risparmio energetico, il computer viene riportato allo stato operativo in cui si trovava prima dell'attivazione della modalità.

Modalità di sospensione

La modalità di sospensione consente di risparmiare energia spegnendo lo schermo e il disco rigido dopo un determinato periodo di inattività (timeout). Al ripristino del normale funzionamento, il sistema viene riportato allo stato operativo in cui si trovava prima dell'attivazione della modalità di sospensione.

Per accedere alla modalità di sospensione in Windows Vista, fare clic su **Start** , fare clic sulla freccia nell'angolo inferiore destro del menu Start, quindi fare clic su **Sleep** (Sospendi).

Per uscire dalla modalità di sospensione, premere un tasto sulla tastiera o muovere il mouse.

Modalità di ibernazione

La modalità di ibernazione consente di risparmiare energia copiando i dati di sistema in un'area riservata nel disco rigido, quindi spegnendo completamente il computer. Al ripristino del normale funzionamento, il computer viene riportato nello stato operativo in cui si trovava prima dell'attivazione della modalità di ibernazione.

Per accedere manualmente alla modalità di ibernazione in Windows Vista, fare clic su **Start** , fare clic sulla freccia nell'angolo inferiore destro del menu Start, quindi fare clic su **Hibernate** (Metti in ibernazione).

Configurazione delle impostazioni della gestione del risparmio di energia

È possibile utilizzare Power Options Properties (Proprietà - Opzioni risparmio energia) di Windows per configurare le impostazioni della gestione del risparmio di energia nel computer.

Per accedere alla finestra Power Options Properties (Proprietà - Opzioni risparmio energia), fare clic sul pulsante **Start**  → **Control Panel** (Pannello di controllo) → **System and Maintenance** (Prestazioni e manutenzione) → **Power Options** (Opzioni risparmio energia).

Uso di supporti multimediali

Riproduzione di CD o DVD



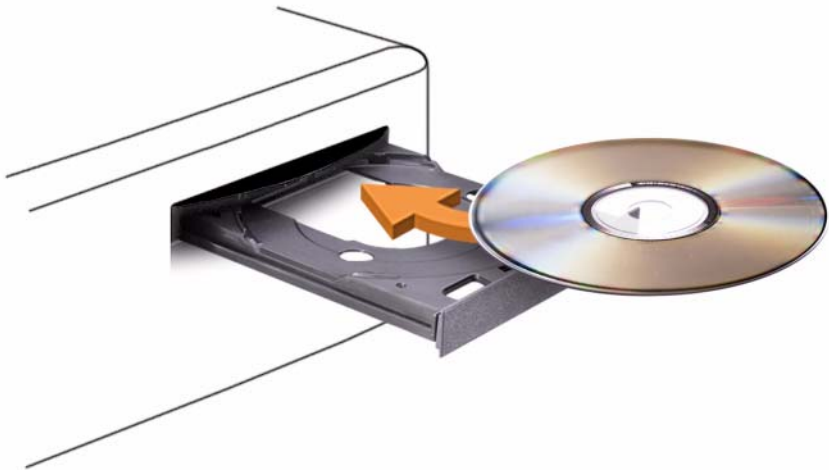





- ➔ **AVVISO:** Non esercitare pressione verso il basso sul cassetto del CD/DVD durante l'apertura o la chiusura. Lasciare chiuso il cassetto quando non si usa l'unità.
- ➔ **AVVISO:** Non spostare il computer durante la riproduzione di un CD o di un DVD.
 - 1 Premere il pulsante di espulsione sulla parte anteriore dell'unità.
 - 2 Inserire il disco al centro del cassetto con l'etichetta rivolta verso l'alto.
 - 3 Premere il pulsante di espulsione o spingere il vassoio con delicatezza.













Per formattare i CD per l'archiviazione di dati, per creare CD musicali o per copiare i CD, consultare il software del CD fornito con il computer.

 **N.B.** Accertarsi di rispettare tutte le leggi sul copyright quando si creano CD.

Un lettore CD include i seguenti pulsanti principali:

	Riproduzione
	Retrocessione all'interno del brano corrente
	Pausa
	Avanzamento all'interno del brano corrente
	Interruzione
	Brano precedente
	Espulsione.
	Brano successivo

Un lettore DVD ha i seguenti pulsanti principali:

	Interruzione
	Riavvio del capitolo corrente
	Riproduzione
	Avanzamento rapido
	Pausa
	Riavvolgimento rapido
	Avanzamento di un singolo fotogramma in modalità pausa
	Passaggio al titolo o al capitolo successivo
	Riproduzione a ciclo continuo del titolo o del capitolo corrente
	Passaggio al titolo o al capitolo precedente
	Espulsione

Per ulteriori informazioni sulla riproduzione di CD o DVD, fare clic su **Help** (Guida) nel lettore CD o DVD (se disponibile).

Copia di CD e DVD



N.B. Accertarsi di rispettare tutte le leggi sul copyright quando si creano CD o DVD.

Questa sezione riguarda solo i computer con un'unità CD-RW, DVD+/-RW o un'unità combinata CD-RW/DVD.



N.B. I tipi di unità CD o DVD offerti da Dell potrebbero variare da Paese a Paese.

Le istruzioni riportate di seguito indicano come creare una copia esatta di un CD o di un DVD utilizzando Roxio Creator Plus – Dell Edition. È possibile inoltre utilizzare Roxio Creator Plus per altri scopi, ad esempio per creare CD musicali da file audio archiviati nel computer o per eseguire il backup di dati importanti. Per assistenza, aprire Roxio Creator Plus, quindi fare clic sull'icona a forma di punto interrogativo nell'angolo superiore destro della finestra.

Come copiare un CD o un DVD



N.B. Le unità combinate CD-RW/DVD non possono scrivere su supporti DVD. Se si dispone di un'unità combinata CD-RW/DVD e si verificano problemi di registrazione, controllare se sono disponibili patch software nel sito Web del supporto di Sonic all'indirizzo www.sonic.com.

Le unità scrivibili DVD installate nei computer Dell™ possono scrivere su e leggere supporti DVD+/-R, DVD+/-RW e DVD+R DL (doppio strato), ma non possono scrivere su o leggere supporti DVD-RAM o DVD-R DL.



N.B. La maggior parte dei DVD in commercio dispone di una tecnologia di protezione del copyright che ne impedisce la copia con Roxio Creator Plus.

- 1 Aprire Roxio Creator Plus.
- 2 Nella scheda **Copy** (Copia), fare clic su **Disc Copy** (Copia disco).
- 3 Per copiare il CD o il DVD:
 - *Se si dispone di un'unità CD/DVD*, accertarsi che le impostazioni siano corrette, quindi fare clic su **Disc Copy** (Copia disco). Il computer legge il CD o il DVD di origine e copia i dati in una cartella temporanea nel disco rigido.

Quando richiesto, inserire un CD o DVD vuoto nell'unità e fare clic su **OK**.

- Se si dispone di due unità CD/DVD, selezionare l'unità in cui si è inserito il CD o DVD di origine, quindi fare clic su **Disc Copy** (Copia disco). Il computer copia i dati presenti dal CD o DVD di origine al CD o DVD vuoto.

Al termine della copia del CD o DVD di origine, il CD o DVD creato viene automaticamente espulso.

Uso di CD e DVD vuoti

Con le unità CD-RW è possibile scrivere solo su supporti di registrazione CD (compresi i supporti CD-RW ad alta velocità) mentre con le unità DVD scrivibili è possibile scrivere sia su supporti di registrazione CD che su supporti di registrazione DVD.

Per registrare musica o archiviare file di dati in modo permanente, utilizzare CD-R vuoti; Una volta raggiunta la capacità massima di archiviazione di un CD-R, non è possibile scrivere nuovamente su di esso (per ulteriori informazioni, consultare la documentazione di Sonic). Utilizzare CD-RW vuoti se si desidera successivamente cancellare, riscrivere o aggiornare le informazioni in quel disco.

DVD+/-R vuoti possono essere utilizzati per archiviare grandi quantità di dati in modo permanente. Dopo aver creato un disco DVD+/-R, potrebbe non essere possibile scrivere nuovamente su tale disco se il disco è *finalizzato* o *chiuso* durante la fase finale del processo di creazione del disco. Se si desidera cancellare, riscrivere o aggiornare le informazioni su quel disco, utilizzare DVD+/-RW vuoti.

Unità CD scrivibili

Tipo di supporto	Letture	Scrittura	Riscrivibile
CD-R	Sì	Sì	No
CD-RW	Sì	Sì	Sì

Unità DVD scrivibili

Tipo di supporto	Letture	Scrittura	Riscrivibile
CD-R	Sì	Sì	No
CD-RW	Sì	Sì	Sì

Tipo di supporto	Letture	Scrittura	Riscrivibile
DVD+R	Sì	Sì	No
DVD-R	Sì	Sì	No
DVD+RW	Sì	Sì	Sì
DVD-RW	Sì	Sì	Sì
DVD+R DL	Sì	Sì	No
DVD-R DL	Possibile	No	No
DVD-RAM	Possibile	No	No

Suggerimenti utili

- Utilizzare Explorer (Esplora risorse) di Microsoft® Windows® per trascinare i file selezionati in un CD-R o CD-RW solo dopo avere avviato Roxio Creator Plus e aperto un progetto Creator.
- Per masterizzare CD musicali da riprodurre con i normali impianti stereo, utilizzare CD-R. È possibile che molti impianti stereo domestici o per auto non siano in grado di riprodurre i CD-RW.
- Roxio Creator Plus non è in grado di creare DVD audio.
- È possibile riprodurre file musicali MP3 solo su lettori MP3 o in computer in cui è installato un software MP3.
- È possibile che i lettori DVD disponibili in commercio e utilizzati nei sistemi home theater non supportino tutti i formati DVD disponibili. Per un elenco dei formati supportati nel proprio lettore DVD, consultare la documentazione fornita con il lettore DVD oppure contattare il costruttore.
- Non masterizzare una quantità di dati pari alla capacità massima di un CD-R o CD-RW vuoto. Ad esempio, non copiare un file di 650 MB su un CD vuoto da 650 MB. Sul CD-RW sono necessari almeno 1-2 MB di spazio per finalizzare la registrazione.
- Utilizzare un CD-RW vuoto per effettuare registrazioni di prova di un CD fino ad acquisire sufficiente dimestichezza con le tecniche di registrazione. Se si commette un errore, sarà possibile cancellare i dati sul CD-RW e riprovare. È inoltre possibile utilizzare CD-RW vuoti per eseguire prove relative a progetti di file musicali prima di registrare il progetto in modo definitivo su un CD-R vuoto.
- Per ulteriori informazioni, visitare il sito Web di Sonic all'indirizzo sonic.com.

Regolazione dell'immagine

Se viene visualizzato un messaggio di errore che informa che la risoluzione e l'intensità del colore correnti usano troppa memoria e impediscono la riproduzione del DVD, modificare le proprietà dello schermo.

Microsoft Windows XP

- 1 Fare clic su **Start**→ **Pannello di controllo**→ **Aspetto e temi**.
- 2 In **Scegliere un'operazione**, fare clic su **Cambiare la risoluzione dello schermo**.
- 3 In **Risoluzione dello schermo**, fare clic e trascinare la barra per ridurre l'impostazione della risoluzione.
- 4 Nel menu a discesa sotto **Colori**, fare clic su **Media (16 bit)** e fare clic su **OK**.

Sistema operativo Windows Vista®

- 1 Fare clic sul pulsante **Start** di Windows Vista , fare clic su **Control Panel** (Pannello di controllo), quindi su **Appearance and Personalization** (Aspetto e personalizzazione).
- 2 In **Personalization** (Personalizzazione), fare clic su **Adjust Screen Resolution** (Modifica risoluzione dello schermo).
Viene visualizzata la finestra **Display Properties** (Proprietà - Schermo).
- 3 In **Resolution:**(Risoluzione), fare clic e trascinare la barra per ridurre l'impostazione della risoluzione.
- 4 Nel menu a discesa sotto **Colors:** (Colori), fare clic su **Medium (16 bit)** (Media (16 bit)).
- 5 Fare clic su **OK**.

Collegamento del computer ad una TV o a un dispositivo audio



N.B. I cavi video e audio per il collegamento del computer ad una TV o ad un altro dispositivo audio potrebbero non essere forniti con il computer. I cavi e i cavi adattatori audio digitale/TV possono essere acquistati da Dell.

Il computer dispone di un connettore di uscita TV S-video che consente, insieme al cavo standard S-video, un cavo adattatore video composito, o al cavo adattatore video componente (disponibile da Dell), di collegare il computer ad una TV.

La TV dispone o di un connettore di ingresso S-video, di un connettore di ingresso video composito o di un connettore di ingresso video componente. A seconda del tipo di connettore disponibile nella propria TV, è possibile utilizzare un cavo S-video, un cavo video composito o un cavo video componente per collegare il computer alla TV.

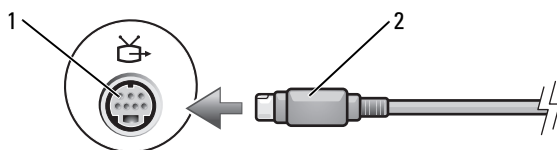

1 connettore di uscita TV S-Video 2 connettore S-Video

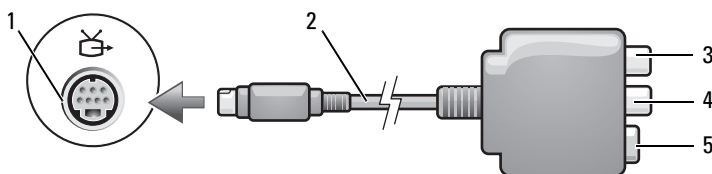

1 connettore di uscita TV S-Video 2 adattatore video composito
 3 connettore audio digitale S/PDIF 4 connettore di uscita video composito
 5 connettore S-Video

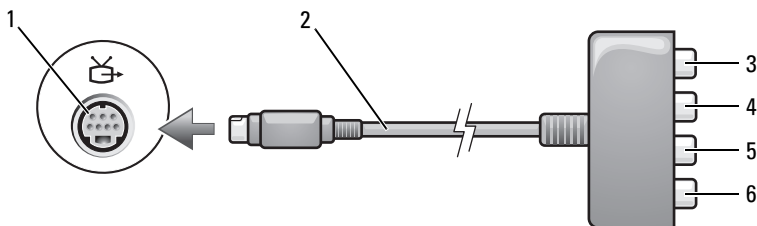

- | | | | |
|---|--|---|--|
| 1 | connettore di uscita TV S-Video | 2 | adattatore video componente |
| 3 | connettore audio digitale S/PDIF | 4 | connettore di uscita video componente Pr (rosso) |
| 5 | connettore di uscita video componente Pb (blu) | 6 | connettore di uscita video componente Y (verde) |

Se si desidera collegare il computer ad una TV o ad un dispositivo audio, si consiglia di collegare i cavi audio e video al computer in una delle seguenti combinazioni.

- S-video e audio standard
- Video composito e audio standard
- Uscita video componente e audio standard

N.B. Vedere i diagrammi all'inizio di ogni sottosezione per facilitare la scelta del metodo di collegamento da usare.

Al termine del collegamento dei cavi audio e video tra il computer e la TV, è necessario abilitare il computer a funzionare con la TV. Consultare "Abilitazione delle impostazioni dello schermo per una TV" a pagina 70 per assicurarsi che il computer riconosca e funzioni correttamente con la TV. Inoltre, se si utilizza audio digitale S/PDIF, consultare "Abilitazione dell'audio digitale S/PDIF" a pagina 69.

S-Video e audio standard

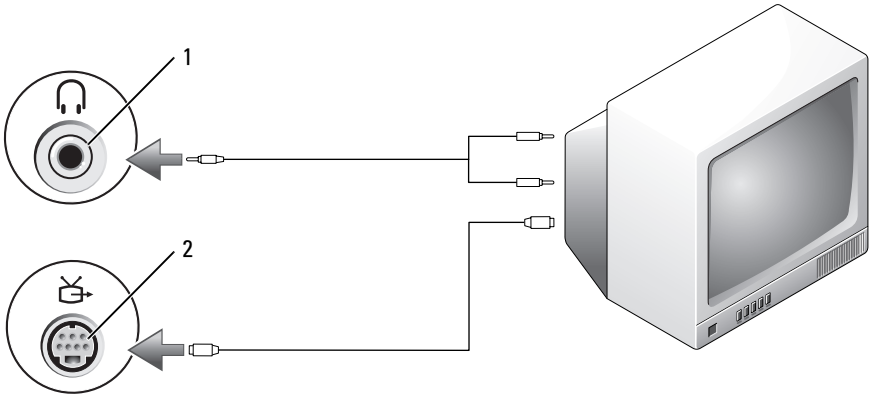

1 connettore audio

2 connettore di uscita TV S-Video

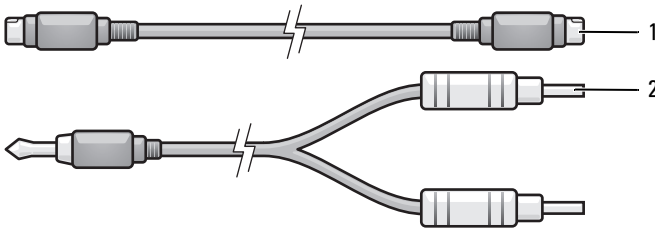

1 cavo S-video standard

2 cavo audio standard

- 1 Spegnere il computer e la TV e/o il dispositivo audio che si desidera collegare.



N.B. È possibile collegare direttamente un cavo S-video al connettore di uscita TV S-video del computer (senza utilizzare il cavo dell'adattatore audio digitale/TV) se la TV o il dispositivo audio supporta S-video, ma non l'audio digitale S/PDIF.

- 2 Collegare un'estremità del cavo S-Video al connettore di uscita S-Video del computer.
- 3 Collegare l'altra estremità del cavo S-Video al connettore di ingresso S-Video della TV.

- 4 Collegare il connettore singolo del cavo audio al connettore della cuffia sul computer.
- 5 Collegare i due connettori RCA posti sull'altra estremità del cavo audio ai connettori di ingresso audio sulla TV o su un altro dispositivo audio.
- 6 Accendere la TV e gli eventuali dispositivi audio collegati (se applicabile), quindi accendere il computer.
- 7 Consultare "Abilitazione delle impostazioni dello schermo per una TV" a pagina 70 per assicurarsi che il computer riconosca e funzioni correttamente con la TV.

S-Video e audio digitale S/PDIF

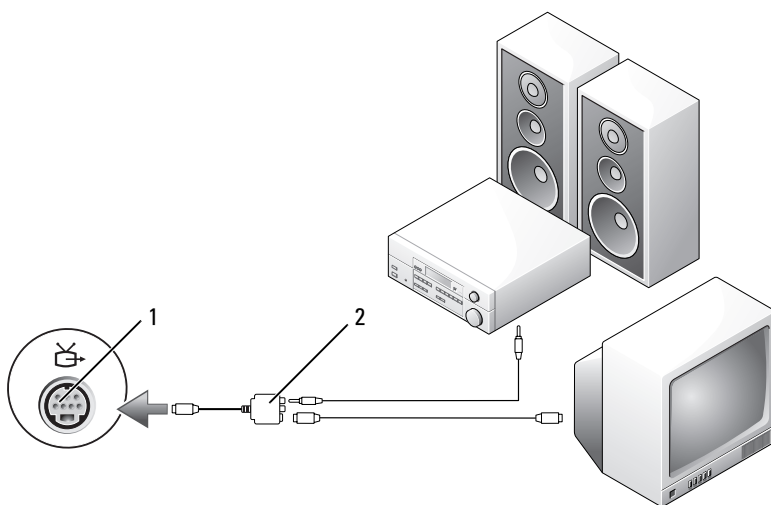

1 connettore di uscita TV S-Video

2 adattatore video composto

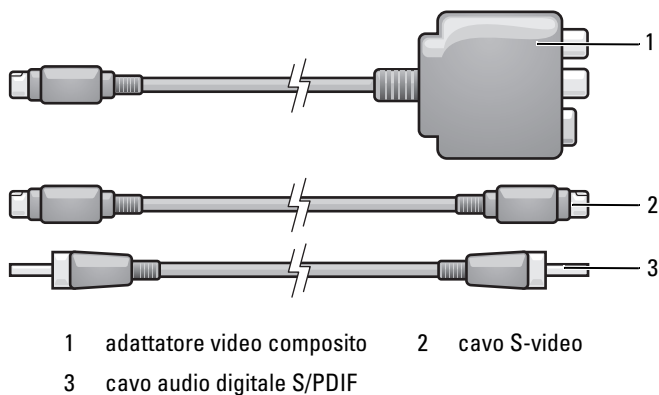

- 1 Spegnere il computer e la TV e/o il dispositivo audio che si desidera collegare.
- 2 Collegare l'adattatore video composito al connettore di uscita TV S-Video del computer.
- 3 Collegare un'estremità del cavo S-Video al connettore di uscita S-Video dell'adattatore video composito.

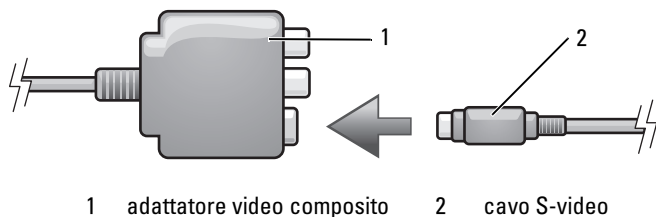

- 4 Collegare l'altra estremità del cavo S-video al connettore S-video di ingresso della TV.
- 5 Collegare un'estremità del cavo audio digitale S/PDIF al connettore audio digitale del cavo dell'adattatore video composito.

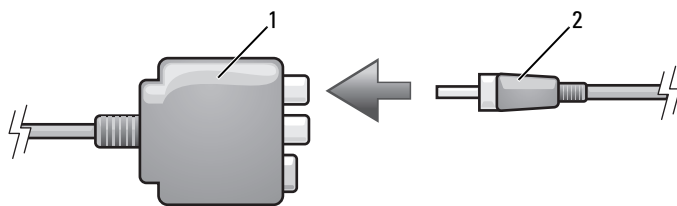

1 adattatore video composito 2 cavo audio digitale S/PDIF

- 6 Collegare l'altra estremità del cavo audio digitale S/PDIF al connettore di ingresso audio della TV o del dispositivo audio.
- 7 Accendere la TV, accendere gli eventuali dispositivi audio collegati, quindi accendere il computer.
- 8 Consultare "Abilitazione delle impostazioni dello schermo per una TV" a pagina 70 per assicurarsi che il computer riconosca e funzioni correttamente con la TV.

Video composito e audio standard

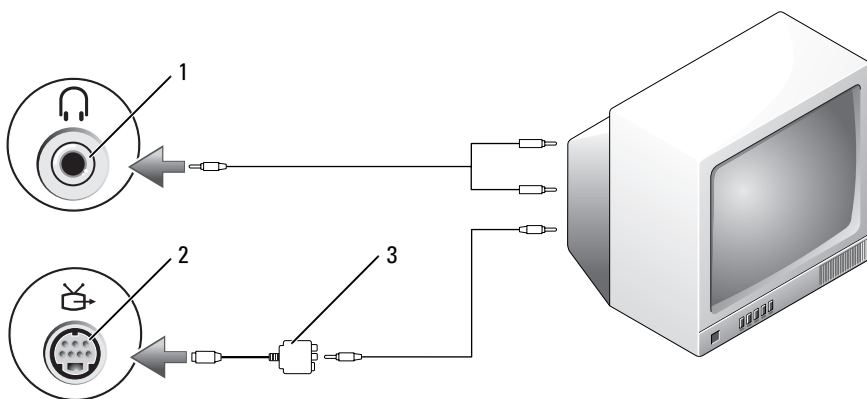

1 connettore di ingresso audio 2 connettore di uscita TV S-Video
3 adattatore video composito

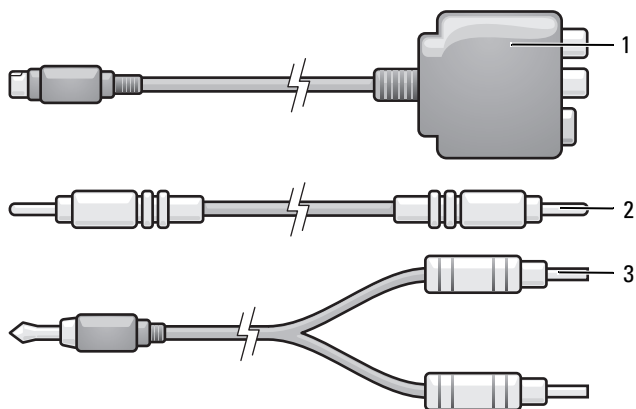

- 1 adattatore video composito 2 cavo video composito
3 cavo audio standard

- 1 Spegnere il computer e la TV e/o il dispositivo audio che si desidera collegare.
- 2 Collegare l'adattatore video composito al connettore di uscita TV S-Video del computer.
- 3 Collegare un'estremità del cavo video composito al connettore di uscita video composito dell'adattatore video composito.

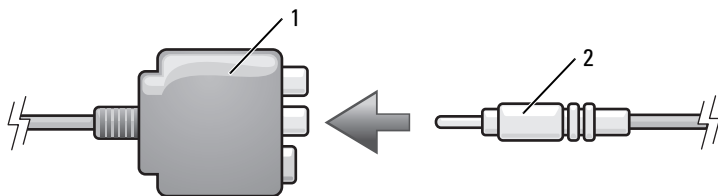

- 1 adattatore video composito 2 cavo video composito

- 4 Collegare l'altra estremità del cavo video composito al connettore di ingresso video composito della TV.

- 5 Collegare l'estremità del connettore singolo del cavo audio al connettore della cuffia sul computer.
- 6 Collegare i due connettori RCA posti sull'altra estremità del cavo audio ai connettori di ingresso audio sulla TV o su un altro dispositivo audio.
- 7 Accendere la TV, accendere gli eventuali dispositivi audio collegati (se applicabile), quindi accendere il computer.
- 8 Consultare "Abilitazione delle impostazioni dello schermo per una TV" a pagina 70 per assicurarsi che il computer riconosca e funzioni correttamente con la TV.

Video composito e audio digitale S/PDIF

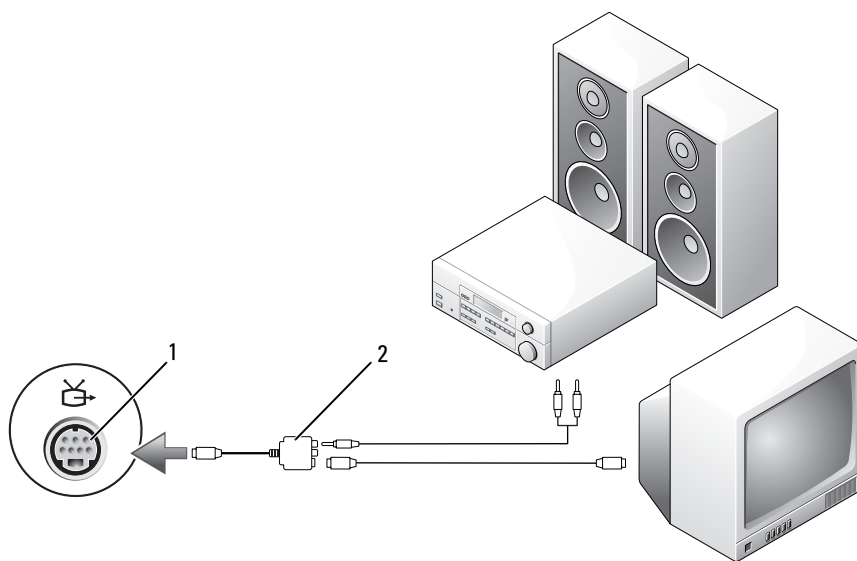

- 1 connettore di uscita TV S-Video 2 adattatore video composito

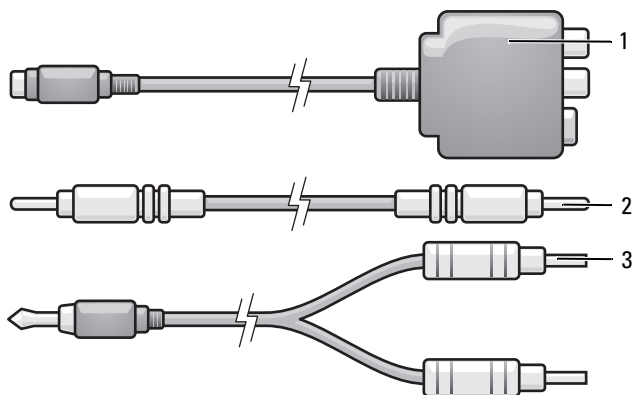

- 1 adattatore video composito 2 cavo video composito
3 cavo audio standard

- 1 Spegnere il computer e la TV e/o il dispositivo audio che si desidera collegare.
- 2 Collegare l'adattatore video composito al connettore di uscita TV S-Video del computer.
- 3 Collegare un'estremità del cavo video composito al connettore di ingresso video composito dell'adattatore video composito.

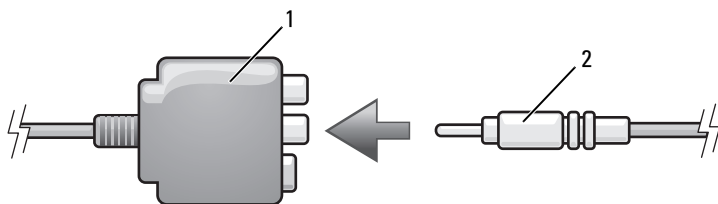

- 1 adattatore video composito 2 cavo video composito

- 4 Collegare l'altra estremità del cavo video composito al connettore di ingresso video composito della TV.
- 5 Collegare un'estremità del cavo audio digitale S/PDIF al connettore audio digitale S/PDIF dell'adattatore video composito.

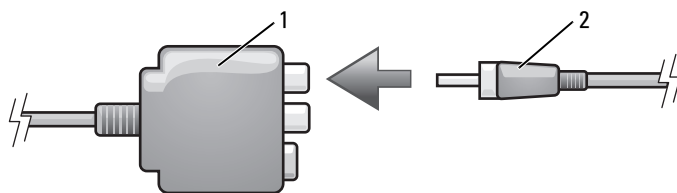

1 adattatore video composito 2 cavo audio digitale S/PDIF

- 6 Collegare l'altra estremità del cavo audio digitale S/PDIF al connettore di ingresso audio della TV o di un altro dispositivo audio.
- 7 Accendere la TV, accendere gli eventuali dispositivi audio collegati, quindi accendere il computer.
- 8 Consultare "Abilitazione delle impostazioni dello schermo per una TV" a pagina 70 per assicurarsi che il computer riconosca e funzioni correttamente con la TV.

Video componente e audio standard

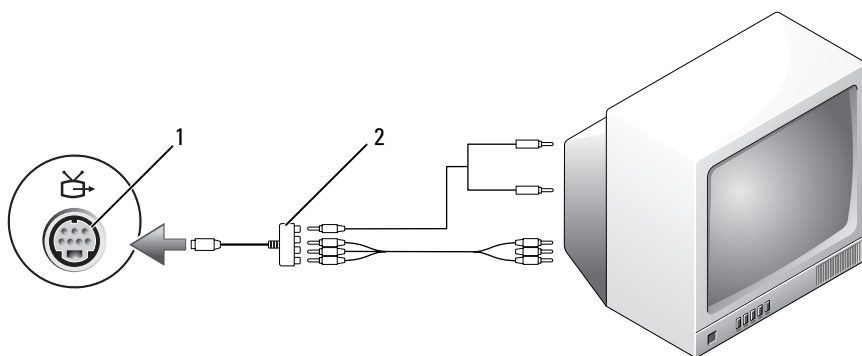

1 connettore di uscita TV S-Video 2 adattatore video componente

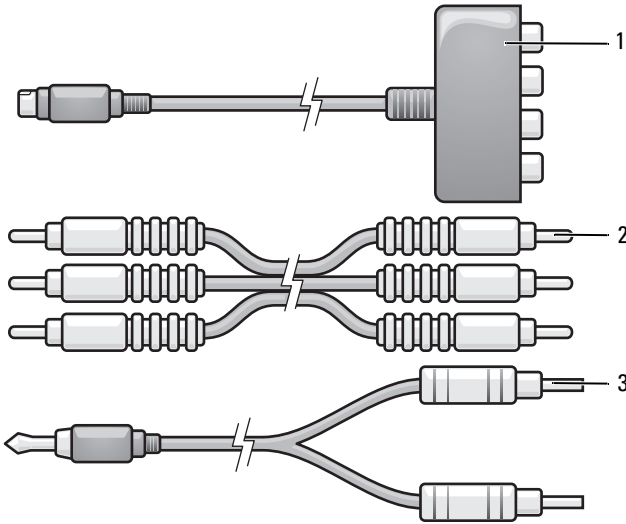

- 1 adattatore video componente 2 cavo video componente
3 cavo audio standard

- 1 Spegnerne il computer e la TV e/o il dispositivo audio che si desidera collegare.
- 2 Collegare l'adattatore video componente al connettore di uscita TV S-video del computer.
- 3 Collegare tutte le tre estremità del cavo video componente ai connettori di uscita video del componente dell'adattatore video del componente. Accertarsi che i colori rosso, verde e blu del cavo corrispondano alle porte degli adattatori corrispondenti.

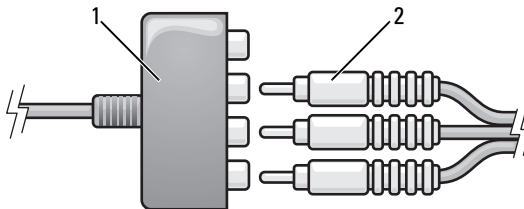

- 1 adattatore video componente 2 cavo video componente

- 4 Collegare tutti e tre i connettori dall'altra estremità del cavo video componente ai connettori di ingresso video del componente sulla TV. Accertarsi che i colori rosso, verde e blu del cavo corrispondano ai colori dei connettori di ingresso della TV.
- 5 Collegare l'estremità del connettore singolo del cavo audio al connettore della cuffia sul computer.
- 6 Collegare i due connettori RCA posti all'altra estremità del cavo audio ai connettori audio di ingresso della TV o dispositivo audio.
- 7 Accendere la TV, accendere gli eventuali dispositivi audio collegati, quindi accendere il computer.
- 8 Consultare "Abilitazione delle impostazioni dello schermo per una TV" a pagina 70 per assicurarsi che il computer riconosca e funzioni correttamente con la TV.

Video componente e audio digitale S/PDIF

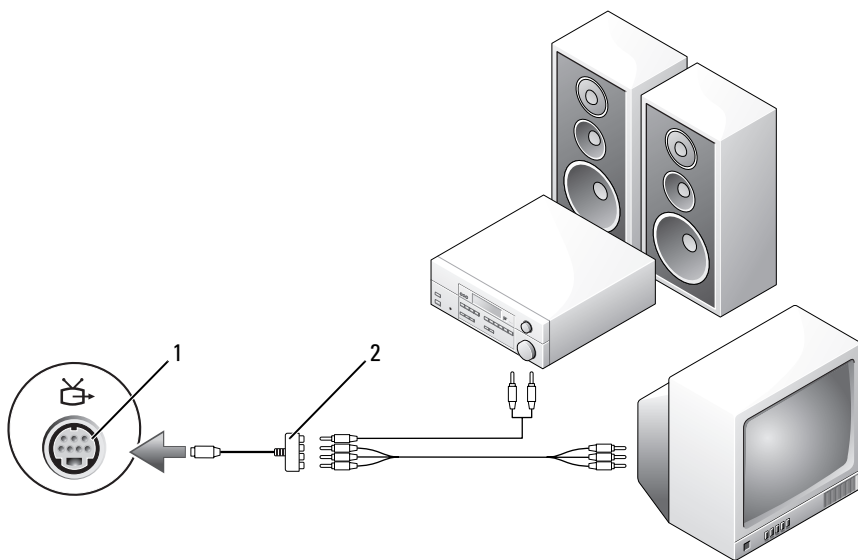

1 connettore di uscita TV S-Video

2 adattatore video componente

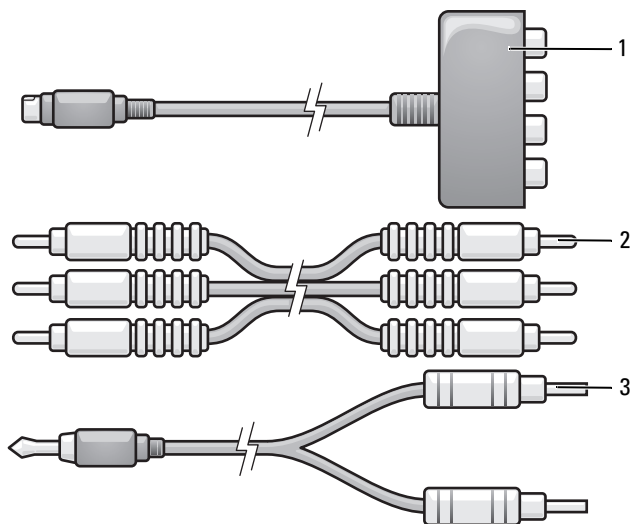

- 1 adattatore video componente 2 cavo video componente
3 cavo audio standard

- 1 Spegnere il computer e la TV e/o il dispositivo audio che si desidera collegare.
- 2 Collegare l'adattatore S-video componente al connettore di uscita TV S-Video del computer.
- 3 Collegare tutte le tre estremità del cavo video componente ai connettori di uscita video del componente dell'adattatore video del componente. Accertarsi che i colori rosso, verde e blu del cavo corrispondano alle porte degli adattatori corrispondenti.

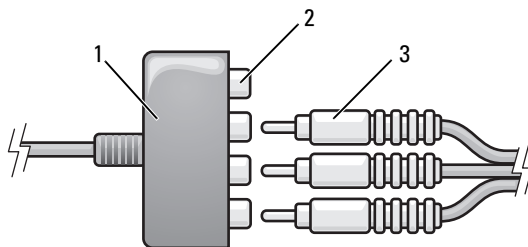

- 1 adattatore video componente 2 connettori di uscita video componente
- 3 cavo video componente

- 4 Collegare tutti e tre i connettori dall'altra estremità del cavo video componente ai connettori di ingresso video del componente sulla TV. Accertarsi che i colori rosso, verde e blu del cavo corrispondano ai colori dei connettori di ingresso della TV.
- 5 Collegare un'estremità del cavo audio digitale S/PDIF al connettore audio S/PDIF dell'adattatore video componente.

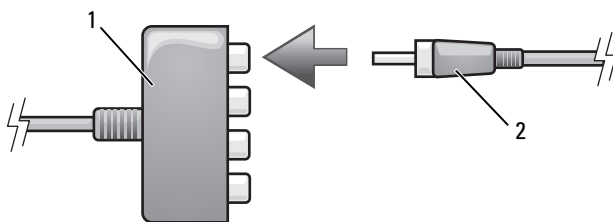

- 1 adattatore video componente 2 cavo audio digitale S/PDIF

- 6 Collegare l'altra estremità del cavo audio digitale S/PDIF al connettore di ingresso audio della TV o di un altro dispositivo audio.
- 7 Accendere la TV, accendere gli eventuali dispositivi audio collegati, quindi accendere il computer.
- 8 Consultare "Abilitazione delle impostazioni dello schermo per una TV" a pagina 70 per assicurarsi che il computer riconosca e funzioni correttamente con la TV.

Abilitazione dell'audio digitale S/PDIF

Se il computer dispone di un'unità DVD, è possibile abilitare l'audio digitale per la riproduzione di DVD.

- 1 Avviare l'applicazione **Cyberlink PowerDVD**.
- 2 Inserire un DVD nella relativa unità.
Se la riproduzione del DVD inizia, fare clic sul pulsante di interruzione.
- 3 Fare clic sull'opzione **Settings** (Impostazioni).
- 4 Fare clic sull'opzione **DVD**.
- 5 Fare clic sull'icona **DVD Audio Setting** (Impostazione audio DVD).
- 6 Fare clic sulle frecce accanto all'impostazione **Speaker Configuration** (Configurazione degli altoparlanti) per scorrere attraverso le opzioni e selezionare l'opzione **SPDIF**.
- 7 Fare clic sul pulsante **Back** (Indietro) una volta sola, quindi fare clic nuovamente sul pulsante **Back** (Indietro) per tornare alla schermata del menu principale.

Abilitazione di S/PDIF in Windows Audio Driver

- 1 Fare doppio clic sull'icona dell'altoparlante nell'area di notifica di Windows.
- 2 Fare clic sul menu **Options** (Opzioni) e fare clic su **Advanced Controls** (Controlli avanzati).
- 3 Fare clic su **Advanced** (Avanzate).
- 4 Fare clic su **S/PDIF Interface** (Interfaccia S/PDIF).
- 5 Fare clic su **Close** (Chiudi).
- 6 Fare clic su **OK**.

Impostazione delle cuffie Cyberlink (CL)



N.B. La funzione CL headphone (Cuffia CL) è disponibile solo se il computer dispone di un'unità DVD.

Se il computer dispone di un'unità DVD, è possibile abilitare l'audio digitale per la riproduzione di DVD.

- 1 Avviare l'applicazione **Cyberlink PowerDVD**.
- 2 Inserire un DVD nella relativa unità.
Se la riproduzione del DVD inizia, fare clic sul pulsante di interruzione.
- 3 Fare clic sull'opzione **Settings** (Impostazioni).
- 4 Fare clic sull'opzione **DVD**.
- 5 Fare clic sull'icona **DVD Audio Setting** (Impostazione audio DVD).
- 6 Fare clic sulle frecce accanto all'impostazione **Speaker Configuration** (Configurazione degli altoparlanti) per scorrere attraverso le opzioni e selezionare l'opzione **Headphones** (Cuffie).
- 7 Fare clic sulle frecce accanto all'impostazione **Audio listening mode** (Modalità di ascolto audio) per scorrere attraverso le opzioni e selezionare l'opzione **CL Headphone** (Cuffia CL).
- 8 Fare clic sulle frecce accanto all'opzione **Dynamic range compression** (Compressione gamma dinamica) per selezionare l'opzione più adeguata.
- 9 Fare clic sul pulsante **Back** (Indietro) una volta sola, quindi fare clic nuovamente sul pulsante **Back** (Indietro) per tornare alla schermata del menu principale.

Abilitazione delle impostazioni dello schermo per una TV



N.B. Per accertarsi che le opzioni di visualizzazione vengano visualizzate correttamente, collegare la TV al computer prima di abilitare le impostazioni dello schermo.

Microsoft Windows XP

- 1 Fare clic sul pulsante **Start**, scegliere **Impostazioni**, quindi fare clic su **Pannello di controllo**.
- 2 Fare doppio clic su **Schermo** e fare clic sulla scheda **Impostazioni**.
- 3 Fare clic su **Avanzate**.
- 4 Fare clic sulla scheda per la scheda video.



N.B. Per determinare il tipo di scheda video installata nel computer, consultare Guida in linea e supporto tecnico di Windows. Per accedere alla Guida in linea e supporto tecnico, fare clic su **Start** → **Guida in linea e supporto tecnico**. In **Scegliere un argomento**, fare clic su **Utilizza gli strumenti per visualizzare le informazioni sul computer e diagnosticare eventuali problemi**. Quindi in **Informazioni sul computer My Computer**, selezionare **Hardware**.

- 5 Nella sezione dei dispositivi di visualizzazione, selezionare l'opzione opportuna da utilizzare per uno schermo singolo o per più schermi, accertandosi che le impostazioni dello schermo siano corrette per la scelta effettuata.

Windows Vista

- 1 Fare clic sul pulsante Start di Windows Vista , fare clic su **Control Panel** (Pannello di controllo), quindi su **Appearance and Personalization** (Aspetto e personalizzazione).
- 2 In **Personalization** (Personalizzazione), fare clic su **Adjust Screen Resolution** (Modifica risoluzione dello schermo).

Viene visualizzata la finestra **Display Properties** (Proprietà dello schermo).

- 3 Fare clic su **Advanced** (Avanzate).
- 4 Fare clic sulla scheda per la scheda video.



N.B. Per determinare il tipo di scheda video installata nel computer, consultare **Help and Support Center** (Guida e supporto tecnico) di Windows. Per accedere a **Help and Support Center** (Guida e supporto tecnico) in Windows Vista, fare clic sul pulsante Start di Windows Vista  → **Help and Support** (Guida e supporto tecnico). In **Pick a Task** (Scegliere un argomento), fare clic su **Use Tools to view your computer information and diagnose problems** (Utilizza gli strumenti per visualizzare le informazioni sul computer e diagnosticare eventuali problemi). Quindi in **My Computer Information** (Informazioni sul computer), selezionare **Hardware**.

- 5 Nella sezione dei dispositivi di visualizzazione, selezionare l'opzione opportuna da utilizzare per uno schermo singolo o per più schermi, accertandosi che le impostazioni dello schermo siano corrette per la scelta effettuata.

Uso di un lettore scheda multimediale (opzionale)

 **ATTENZIONE:** Prima di eseguire le procedure descritte in questa sezione, leggere le istruzioni di sicurezza nella *Guida alle informazioni sul prodotto*.

Il lettore di schede multimediali può essere utilizzato per trasferire dati direttamente al computer. È possibile inoltre utilizzare il lettore scheda multimediale per associare i dispositivi Bluetooth® al computer.

Questo lettore supporta i seguenti tipi di memoria:

- scheda xD-Picture
- scheda SmartMedia (SMC)
- scheda CompactFlash Tipo I e II (CF I/II)
- scheda MicroDrive
- scheda SecureDigital (SD)
- scheda MiniSD
- MultiMediaCard (MMC)
- MultiMediaCard di dimensioni ridotte (RS-MMC, Reduced-size MultiMediaCard)
- Memory Stick (MS/MS Pro/MS Duo/MS Pro Duo)

Per informazioni sull'installazione di un lettore scheda multimediale, consultare "Installazione di un lettore scheda multimediale" nel *Manuale di servizio* nel sito Web del supporto tecnico della Dell all'indirizzo support.dell.com.

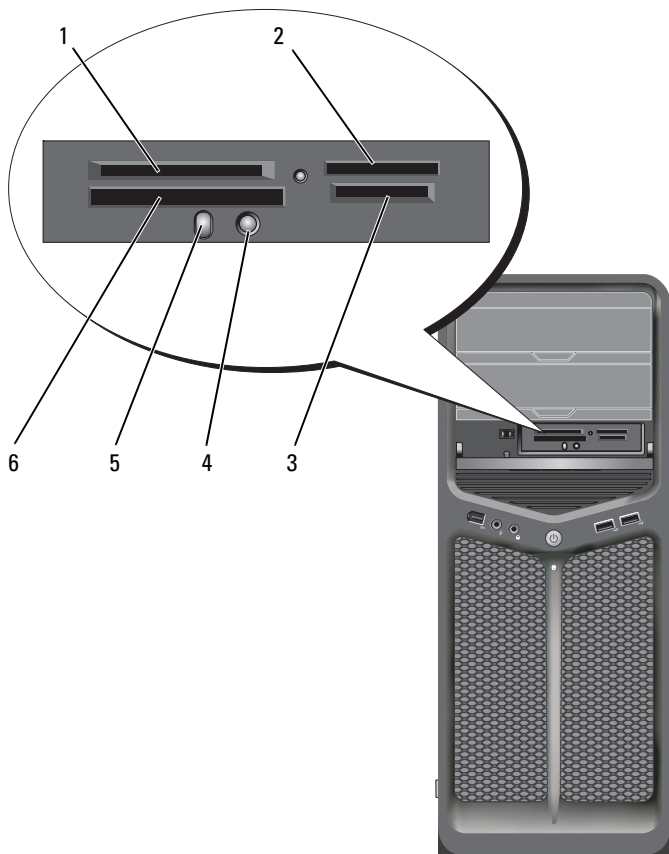

- | | | | | | |
|---|--------------------------------------|---|--|---|--|
| 1 | scheda xD-Picture e SmartMedia (SMC) | 2 | Memory Stick (MS/MS Pro/MS Duo/MS Pro Duo) | 3 | scheda Secure Digital (SD/miniSD)/MultiMedia-Card (MMC/RS-MMC) |
| 4 | pulsante di associazione Bluetooth | 5 | LED Bluetooth | 6 | scheda MicroDrive e CompactFlash tipo I e II (CF I/II) |

- 1** Controllare la scheda multimediale per individuare il corretto orientamento per l'inserimento.
- 2** Far scorrere la scheda multimediale nello slot appropriato del lettore scheda multimediale fino a quando è completamente inserita nel connettore.
- 3** Se si incontra resistenza, rimuovere la scheda, verificare se l'orientamento è corretto, quindi riprovare.

Istruzioni per impostare un dispositivo con tecnologia wireless Bluetooth

- 1** Accendere il dispositivo.
- 2** Premere il pulsante di connessione sul dispositivo.
Il LED Bluetooth sul dispositivo lampeggia, indicando che il dispositivo è attivo e può essere rilevato dal computer.
- 3** Premere il pulsante di connessione sulla parte anteriore del lettore scheda multimediale.
- 4** Il LED Bluetooth sul dispositivo smette di lampeggiare e resta acceso per alcuni attimi, indicando che si è creata la connessione tra il dispositivo e il computer. Il LED quindi si spegne.

Informazioni sulle configurazioni RAID

➡ **AVVISO:** Al fine di utilizzare l'opzione di migrazione per convertire una configurazione RAID senza perdere i dati, è necessario impostare il disco rigido inizialmente su un'unica unità array RAID 0 prima di caricare il sistema operativo nell'unità (consultare "Uso dell'utilità Nvidia MediaShield ROM" a pagina 78 per istruzioni).

Questa sezione fornisce una panoramica della configurazione RAID, che è possibile selezionare al momento dell'acquisto del computer. Sono disponibili diverse configurazioni RAID nel settore informatico per vari utilizzi. Il computer supporta i livelli RAID 0 e RAID 1. Una configurazione RAID livello 0 è consigliata per programmi a elevate prestazioni, mentre una configurazione RAID livello 1 è consigliata per gli utenti che desiderano un elevato livello di integrità dei dati.

 **N.B.** I livelli RAID non rappresentano una gerarchia. Una configurazione RAID 1 non è necessariamente migliore o peggiore di una configurazione RAID livello 0.

Le unità in una configurazione RAID devono avere la stessa dimensione per evitare che nell'unità di dimensioni maggiori rimanga spazio non allocato e quindi inutilizzabile.

RAID livello 0 e RAID livello 1 richiedono un minimo di due unità.

Configurazione RAID livello 0

➡ **AVVISO:** Dato che la configurazione RAID livello 0 non garantisce la ridondanza dei dati, l'eventuale guasto di una delle unità genera la perdita di tutti i dati. Per proteggere i dati quando si utilizza una configurazione RAID livello 0, eseguire backup regolari.

RAID livello 0 utilizza una tecnica di archiviazione denominata "striping dei dati" per fornire un'elevata velocità di accesso ai dati. Lo "striping dei dati" è un metodo di scrittura di segmenti consecutivi, o stripe, di dati in modo sequenziale tra le unità fisiche per creare una grande unità virtuale. Questa tecnica consente ad un'unità di leggere i dati mentre l'altra cerca e legge il blocco successivo.

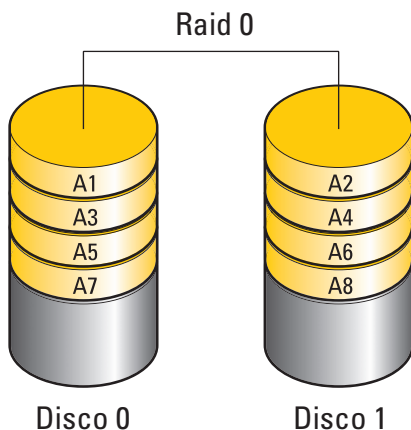

Un altro vantaggio di una configurazione RAID livello 0 è l'utilizzo della capacità di archiviazione completa delle unità. Ad esempio, due dischi rigidi da 120 GB vengono combinati per fornire 240 GB di spazio su disco rigido da utilizzare per l'archiviazione dei dati.

 **N.B.** Nella configurazione RAID livello 0, la dimensione della configurazione corrisponde infatti all'unità più piccola moltiplicata per il numero di unità nella configurazione.

Configurazione RAID livello 1

RAID livello 1 utilizza una tecnica di archiviazione con ridondanza dei dati nota come mirroring per migliorare l'integrità dei dati. I dati scritti sull'unità principale vengono duplicati, ovvero ne viene eseguita una copia speculare ("mirror"), sulla seconda unità nella configurazione. Una configurazione RAID livello 1 sacrifica l'elevata velocità di accesso ai dati a vantaggio della ridondanza dei dati.

In caso di guasto a un'unità, le successive operazioni di lettura e scrittura sono indirizzate all'unità funzionante. Sarà quindi possibile ricreare un'unità sostitutiva con i dati dell'unità funzionante.

 **N.B.** Nella configurazione RAID livello 1, la dimensione della configurazione corrisponde all'unità più piccola nella configurazione.

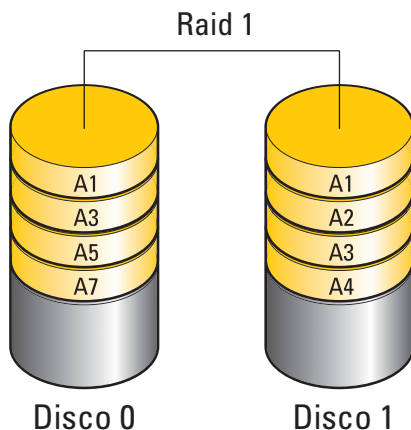

Configurazione dei dischi rigidi per RAID

Il sistema può essere configurato per RAID, anche se al momento dell'acquisto non è stata selezionata una configurazione RAID. Per una descrizione dei livelli RAID e dei requisiti corrispondenti, consultare "Informazioni sulle configurazioni RAID" a pagina 75. Per informazioni sulle procedure di installazione di un disco rigido, consultare "Installing a Hard Drive" (Installazione di un disco rigido) in *Removing and Installing Parts* (Rimozione e installazione dei componenti) nel sito Web del Supporto della Dell all'indirizzo support.dell.com.



È possibile utilizzare uno dei due metodi per configurare volumi di dischi rigidi RAID. Il primo metodo utilizza l'utilità ROM Nvidia MediaShield e viene eseguita *prima* di installare il sistema operativo nel disco rigido. Il secondo metodo utilizza Nvidia MediaShield e viene eseguito *dopo* aver installato il sistema operativo e i driver Nvidia RAID.

Prima dell'esecuzione dei due metodi è necessario impostare il sistema in modalità RAID abilitato.

Impostazione del sistema in modalità RAID abilitato

- 1 Accedere all'Installazione del sistema (consultare "Accesso al programma di installazione del sistema" a pagina 87).
- 2 Premere i tasti freccia SU e GIÙ per evidenziare **Drives** (Unità), quindi premere <Invio>.
- 3 Premere i tasti freccia SU e GIÙ per evidenziare l'unità SATA presente, quindi premere <Invio>.
- 4 Premere i tasti freccia SINISTRA e freccia DESTRA per evidenziare **RAID On** (RAID attivo), quindi premere <Invio>. Ripetere il processo, se necessario, per ciascun disco rigido SATA.
 **N.B.** Per maggiori informazioni sulle opzioni RAID, consultare "Opzioni dell'Installazione del sistema" a pagina 90.
- 5 Premere <Esc>, premere i tasti freccia DESTRA e freccia SINISTRA per evidenziare **Save/Exit** (Salva/Esci), quindi premere <Invio> per uscire dall'Installazione del sistema e riprendere il processo di avvio.

Uso dell'utilità Nvidia MediaShield ROM

-  **AVVISO:** La seguente procedura causerà la perdita di tutti i dati nel/i disco/dischi rigido/i. Prima di continuare, eseguire il backup dei dati che si desidera conservare.
-  **N.B.** Non utilizzare la seguente procedura per migrare una configurazione RAID esistente (consultare "Conversione da una configurazione RAID ad un'altra configurazione RAID" a pagina 82).

È possibile utilizzare dischi rigidi di qualsiasi dimensione per creare una configurazione RAID. Tipicamente le unità dovrebbero tuttavia essere di pari dimensioni per evitare spazio non utilizzato o non allocato. Per una descrizione dei livelli RAID e dei requisiti corrispondenti, consultare "Informazioni sulle configurazioni RAID" a pagina 75. Per informazioni sulle procedure di installazione di un disco rigido, consultare "Installing a Hard Drive" (Installazione di un disco rigido) in *Service Manual* (Manuale di servizio) nel sito Web del Supporto Dell all'indirizzo support.dell.com.

- 1 Abilitare il RAID per ciascun disco rigido presente nel computer (consultare "Impostazione del sistema in modalità RAID abilitato" a pagina 78).
- 2 Riavviare il sistema.

- 3 Premere <Ctrl><N> se viene richiesto di entrare nel BIOS del RAID.



N.B. Se viene visualizzato il logo del sistema operativo, attendere la visualizzazione del desktop di Microsoft Windows, quindi arrestare il sistema e riprovare.

Viene visualizzata la finestra **Define a New Array** (Definisci un nuovo array).

- 4 Premere <Tab> per spostarsi sul campo **RAID Mode** (Modalità RAID).

Per creare una configurazione RAID 0, utilizzare i tasti di direzione per selezionare **Striping**.

Per creare una configurazione RAID 1, utilizzare i tasti di direzione per selezionare **Mirroring**.

- 5 Premere <Tab> per spostarsi sul campo **Free Disks** (Dischi disponibili).

- 6 Utilizzare i tasti freccia SU e GIÙ per selezionare un disco rigido da includere nell'array RAID, quindi utilizzare il tasto freccia DESTRA per spostare l'unità selezionata dal campo **Free Disks** (Dischi disponibili) al campo **Array Disks** (Dischi array). Ripetere per ogni disco che si desidera includere nell'array RAID.



N.B. Il computer supporta un massimo di due unità per array RAID 1 e quattro unità per array RAID 0.

- 7 Dopo aver assegnato i dischi rigidi ad un array, premere <F9>.

Viene visualizzato il prompt **Clear disk data** (Cancella dati dal disco).



AVVISO: Nella procedura successiva, si perdono tutti i dati nelle unità selezionate.

- 8 Premere <Y> per cancellare tutti i dati dalle unità selezionate.

Viene visualizzata la finestra **Array List** (Elenco array).

- 9 Per rivedere i dettagli dell'array impostato, utilizzare i tasti di direzione per evidenziare l'array nella finestra **Array Detail** (Dettagli array) e premere <Invio>.

Viene visualizzata la finestra **Array Detail** (Dettagli array).



N.B. Per eliminare un array, utilizzare i tasti di direzione per selezionare l'array e premere <D>.

- 10 Premere <Invio> per tornare alla schermata precedente.

- 11 Premere <Ctrl><X> per uscire dal BIOS del RAID.

Uso di Nvidia MediaShield

Nvidia MediaShield consente di creare, visualizzare e gestire le configurazioni RAID.



N.B. Utilizzare Nvidia MediaShield per creare una configurazione RAID solo quando si aggiunge uno o più dischi rigidi nuovi ad un computer con un'unica unità (non RAID) e si desidera configurare la/e nuova/e unità in un array RAID.

È possibile utilizzare dischi rigidi di qualsiasi dimensione per creare una configurazione RAID utilizzando Nvidia MediaShield. Tipicamente le unità dovrebbero tuttavia essere di pari dimensioni per evitare spazio non utilizzato o non allocato. Per una descrizione dei livelli RAID e dei requisiti corrispondenti, consultare "Informazioni sulle configurazioni RAID" a pagina 75.

Creazione di un array RAID



AVVISO: La seguente procedura provocherà la perdita di tutti i dati nel/nei disco/dischi rigido/i. Prima di continuare, eseguire il backup dei dati che si desidera conservare.



N.B. Non utilizzare la seguente procedura per migrare una configurazione RAID esistente (consultare "Conversione da una configurazione RAID ad un'altra configurazione RAID" a pagina 82).

- 1 Abilitare il RAID nei dischi rigidi (consultare "Impostazione del sistema in modalità RAID abilitato" a pagina 78).
- 2 Dopo aver riavviato il sistema, avviare Nvidia MediaShield.
- 3 Fare clic su **Create** (Crea) in **System Tasks** (Processi del sistema).
Viene visualizzata la **NVIDIA Create Array Wizard** (Creazione guidata array di NVIDIA) ed elenca i dischi disponibili per la configurazione.
- 4 Fare clic su **Next** (Avanti).
- 5 Fare clic su **Custom** (Personalizzata), quindi su **Next** (Avanti).
- 6 Utilizzare la casella di riepilogo per selezionare **Striping** (RAID 0) o **Mirroring** (RAID 1).
- 7 Fare clic su **Next** (Avanti).
Viene visualizzata la finestra **Free Disk Selection** (Selezione dischi disponibili).



N.B. Vengono elencati come dischi disponibili solo i dischi rigidi con il RAID abilitato.

- 8 Fare clic per selezionare le unità che costituiranno la configurazione RAID, fare clic su **Next** (Avanti), quindi nuovamente su **Next** (Avanti).



N.B. Il computer supporta un massimo di due unità per array RAID 1 e quattro per array RAID 0.

Viene visualizzata la finestra **Clearing System Data** (Cancellazione dei dati dal sistema).



AVVISO: L'opzione **Clear System Data** (Cancella dati del sistema) elimina tutti i dati nell'unità selezionata.

- 9 Fare clic su **Next** (Avanti).

- 10 Fare clic su **Finish** (Fine) per creare la configurazione RAID.

Viene visualizzata la finestra dell'utilità di gestione RAID MediaShield ed elenca l'array insieme a qualsiasi altro disco rigido installato.

Eliminazione di un array RAID



N.B. Questa procedura non solo consente di eliminare il volume RAID 1, ma suddivide anche il volume RAID 1 in due dischi rigidi non RAID con una partizione e lascia intatti eventuali file di dati esistenti. L'eliminazione di un volume RAID 0, comporta, tuttavia, la perdita di tutti i dati in esso contenuti.



N.B. Se il sistema si avvia attualmente dal RAID e si elimina il volume RAID, tale sistema non sarà più avviabile.

- 1 Avviare Nvidia MediaShield.
- 2 Fare clic per selezionare l'array che si desidera eliminare.
- 3 Fare clic su **Delete Array** (Elimina array) nel riquadro **System Tasks** (Processi del sistema).

Viene visualizzata la **NVIDIA Delete Array Wizard** (Eliminazione guidata dell'array di NVIDIA).

- 4 Fare clic su **Next** (Avanti).

Viene visualizzata una schermata di conferma con il nome e le dimensioni dell'array contrassegnato per l'eliminazione.

- 5 Fare clic su **Finish** (Fine) per creare la configurazione RAID.

Viene visualizzata la schermata dell'utilità di gestione MediaShield RAID ed elenca gli eventuali array rimanenti insieme a qualsiasi altro disco rigido installato.

Conversione da una configurazione RAID ad un'altra configurazione RAID

- ➔ **AVVISO:** Al fine di utilizzare l'opzione di migrazione per convertire una configurazione RAID senza perdere i dati, il disco rigido deve essere inizialmente impostato come un'unica unità array RAID 0 prima di caricare il sistema operativo nell'unità (consultare "Uso dell'utilità Nvidia MediaShield ROM" a pagina 78 per istruzioni).

Nvidia MediaShield utilizza un processo in un'unica fase noto come migrazione, per cambiare lo stato corrente di un disco o un array senza perdere i dati. Se necessario, è possibile aggiungere altri dischi rigidi ad un array esistente, inclusa una configurazione RAID 0 con un'unica unità per la conversione ad una configurazione RAID 0 con due unità; tuttavia, la capacità dell'array risultante deve essere uguale o maggiore alla dimensione della configurazione originale.

Non è possibile eseguire le conversioni da RAID 0 a RAID 1 utilizzando il processo di migrazione.

- ➔ **AVVISO:** Ulteriori dischi rigidi da usare nell'array (migrato) non devono essere più piccoli delle unità nella configurazione corrente.

 **N.B.** Assicurarsi che tutte le unità da utilizzare nella configurazione RAID abbiano il RAID abilitato (consultare "Impostazione del sistema in modalità RAID abilitato" a pagina 78).

- 1 Avviare Nvidia MediaShield.
- 2 Fare clic per selezionare l'array che si desidera convertire.
- 3 Fare clic su **Convert Array** (Converti array) nel riquadro **System Tasks** (Processi del sistema).

Viene visualizzata la **NVIDIA Convert Array Wizard** (Conversione guidata dell'array di NVIDIA).

- 4 Fare clic su **Next** (Avanti).
- 5 In **RAID Mode Selection** (Selezione della modalità RAID), selezionare **Mirroring** o **Striping** dal menu a discesa.
- 6 Fare clic su **Next** (Avanti).

- ➔ **AVVISO:** Nella procedura successiva, tutti i dati nelle unità selezionate andranno persi.

- 7 In **Free Disk Selection** (Selezione dischi disponibili), selezionare il/i disco/dischi rigido/i che si desidera includere nell'array (migrato) facendo clic sulla casella di controllo accanto ad esso.

- 8 Fare clic su **Finish** (Fine).

Viene visualizzata la finestra dell'utilità di gestione MediaShield RAID e visualizza lo stato del processo di aggiornamento/migrazione insieme a qualsiasi altro disco rigido installato.



N.B. Il tempo necessario a convertire un array dipende da diversi fattori, come la velocità della CPU, il tipo e la dimensione del disco rigido in uso, il sistema operativo, ecc..

Ricostruzione di una configurazione RAID

Se uno dei dischi rigidi in un array RAID è guasto, è possibile ricostruire l'array ripristinando i dati in un'unità sostitutiva.



N.B. È possibile eseguire la ricostruzione di un array soltanto in una configurazione RAID 1.

- 1 Avviare Nvidia MediaShield.
- 2 Fare clic per selezionare la configurazione RAID (**Mirroring**) nella finestra dell'utilità di gestione.
- 3 Selezionare **Rebuild Array** (Ricostruisci array) nel riquadro **System Tasks** (Processi del sistema).

Viene visualizzato **NVIDIA Rebuild Array Wizard** (Ricostruzione guidata dell'array di NVIDIA).

- 4 Fare clic su **Next** (Avanti).
- 5 Selezionare il disco rigido che si desidera ricostruire facendo clic sulla casella di controllo accanto ad esso.
- 6 Fare clic su **Next** (Avanti).
- 7 Fare clic su **Finish** (Fine).

Viene visualizzata la finestra dell'utilità di gestione MediaShield RAID e visualizza lo stato del processo di ricostruzione.



N.B. È possibile utilizzare il computer mentre sta ricostruendo l'array.



N.B. Per ricostruire un array, è possibile utilizzare un qualsiasi disco disponibile (con il RAID abilitato).

Pulizia del computer

 **ATTENZIONE:** Prima di eseguire le procedure descritte in questa sezione, seguire le istruzioni di sicurezza riportate nella *Guida alle informazioni sul prodotto*.

Computer, tastiera e monitor

 **ATTENZIONE:** Prima di eseguire la pulizia del computer, scollegarlo dalla presa elettrica. Pulire il computer con un panno morbido inumidito con acqua. Non usare detergenti spray o liquidi che potrebbero contenere sostanze infiammabili.

- Usare un aspirapolvere con un accessorio a spazzola o una bomboletta di aria compressa per rimuovere la polvere da interstizi e cavità nel computer e tra i tasti sulla tastiera.



AVVISO: Non pulire lo schermo del monitor con soluzioni a base di sapone o di alcol per evitare danni al rivestimento antiriflesso.

- Per pulire lo schermo del monitor, inumidire leggermente con acqua un panno morbido e pulito. Se possibile, utilizzare apposite salviette per la pulizia dello schermo o una soluzione adatta al rivestimento antistatico del monitor.



AVVISO: Non inzuppare il panno o far penetrare acqua all'interno del computer o della tastiera.

- Pulire la tastiera, il computer e le parti in plastica del monitor con un panno morbido inumidito con acqua.

Mouse (non ottico)

- 1 Rimuovere l'anello di fermo sotto il mouse, girandolo in senso antiorario, quindi rimuovere la sfera.
- 2 Pulire la sfera con un panno pulito e privo di lanugine.
- 3 Soffiare delicatamente nella gabbia della sfera per rimuovere polvere e lanugine.
- 4 Pulire i rulli all'interno della gabbia della sfera usando un tamponcino di cotone leggermente inumidito con alcol isopropilico.

- 5 Se necessario, centrare di nuovo i rulli nei relativi canali. Accertarsi inoltre che sui rulli non sia rimasto cotone.
- 6 Reinscrivere la sfera nella relativa sede, riposizionare l'anello di fermo, quindi ruotare l'anello in senso orario fino a farlo scattare in posizione.

Unità floppy

- ➔ **AVVISO:** Non tentare di pulire le testine dell'unità con un tampone. Si potrebbero disallineare involontariamente le testine, impedendo così il funzionamento dell'unità.

Pulire l'unità floppy usando uno degli appositi kit reperibili in commercio. Tali kit contengono dei dischi floppy pretrattati per rimuovere eventuali elementi estranei che si accumulano durante il normale funzionamento.

CD e DVD

- ➔ **AVVISO:** Usare sempre aria compressa per pulire le lenti dell'unità CD/DVD e seguire le istruzioni fornite con il prodotto ad aria compressa. Non toccare mai le lenti dell'unità.

Se si notano problemi, quali una riproduzione a scatti, relativi alla qualità di riproduzione dei supporti, provare a pulire i dischi.

- 1 Mantenere il disco dal bordo esterno. È possibile toccare anche il bordo interno dell'apertura centrale.

- ➔ **AVVISO:** Per non danneggiare la superficie, evitare movimenti circolari quando si pulisce il disco.

- 2 Con un panno morbido e privo di lanugine, pulire delicatamente la superficie inferiore del disco (il lato privo di etichetta) in linea retta dal centro del disco verso il bordo esterno.

In caso di sporco ostinato, provare a usare acqua o una soluzione diluita di acqua e di un detergente delicato. Inoltre è possibile acquistare prodotti per pulire i dischi che forniscono protezione dalla polvere, dalle impronte e dai graffi. Non ci sono controindicazioni all'uso di prodotti per la pulizia di CD anche sui DVD.

Installazione del sistema

Panoramica

Utilizzare l'Installazione del sistema:

- Per modificare le informazioni di configurazione del sistema dopo aver aggiunto, modificato o rimosso un eventuale componente hardware;
- Per impostare o modificare un'opzione selezionabile dall'utente, ad esempio la password dell'utente;
- Per leggere la quantità corrente di memoria o impostare il tipo di disco rigido installato.

Prima di utilizzare il programma di installazione del sistema, si consiglia di annotarne le impostazioni correnti per riferimento futuro.



AVVISO: Solo gli utenti esperti possono modificare le impostazioni del programma di installazione del sistema. Alcune modifiche possono compromettere il corretto funzionamento del computer.

Accesso al programma di installazione del sistema

- 1 Accendere il computer (o riavviare il sistema).
- 2 Quando viene visualizzato il logo DELL, premere immediatamente <F2>.



N.B. La pressione di un tasto sulla tastiera per periodi di tempo prolungati può causare un guasto alla tastiera. Per evitare possibili problemi con la tastiera, premere e rilasciare periodicamente <F2> fino a quando non viene visualizzata la schermata di installazione del sistema.

Se si attende troppo a lungo e sullo schermo viene visualizzato il logo del sistema operativo, attendere la visualizzazione del desktop di Microsoft® Windows®, quindi arrestare il sistema e riprovare.

Schermate dell'Installazione del sistema

Le schermate dell'Installazione del sistema visualizzano le informazioni di configurazione per il computer correnti o modificabili. Le informazioni visualizzate si dividono in cinque aree: il campo del menu, l'elenco delle opzioni, il campo delle opzioni attive, il campo della guida e le funzioni dei tasti.

<p>Menu — Viene visualizzato nella parte superiore della finestra dell'Installazione del sistema. Questo campo fornisce un menu per accedere alle opzioni dell'Installazione del sistema. Per spostarsi, premere i tasti <←> e <→>. Siccome è evidenziata l'opzione di Menu, Options List (Elenco opzioni) elenca le opzioni che definiscono l'hardware installato nel computer.</p>		
<p>Option List (Elenco opzioni) — Questo campo viene visualizzato nel lato sinistro della finestra dell'Installazione del sistema. Il campo elenca le funzionalità che definiscono la configurazione del computer, tra cui quelle per l'hardware installato, il risparmio energetico e le funzioni di protezione.</p> <p>Scorrere l'elenco verso l'alto e verso il basso con i tasti freccia SU e GIÙ. Quando un'opzione è evidenziata, Options Field (Campo opzioni) visualizza le impostazioni delle opzioni correnti e disponibili.</p>	<p>Options Field (Campo opzioni) — Viene visualizzato sul lato destro di Options List (Elenco opzioni) e contiene le informazioni su ciascuna opzione elencata in Options List (Elenco opzioni). In questo campo, è possibile visualizzare le informazioni sul computer ed effettuare modifiche alle impostazioni correnti.</p> <p>Premere <Invio> per eseguire le modifiche alle impostazioni correnti. Premere <ESC> per tornare a Options List (Elenco opzioni).</p> <p>N.B. Non tutte le opzioni elencate in Options Field (Campo opzioni) sono modificabili.</p>	<p>Help (Guida) — Viene visualizzata sul lato destro della finestra dell'Installazione del sistema e contiene le informazioni della guida sull'opzione selezionata in Options List (Elenco opzioni).</p>
<p>Key Functions (Funzioni dei tasti) — Questo campo si trova sotto il campo Option Field (Campo Opzione) ed elenca i tasti e le relative funzioni nel campo dell'Installazione del sistema attivo.</p>		

Opzioni dell'Installazione del sistema



N.B. A seconda del computer e dei dispositivi installati, le opzioni e le impostazioni elencate in questa sezione potrebbero non essere disponibili o non essere visualizzate esattamente come indicato.

Principali	
System Info (Informazioni sul sistema)	Visualizza il nome del modello del sistema.
BIOS Info (Informazioni sul BIOS)	Visualizza la revisione del BIOS.
Service Tag	Visualizza il Numero di servizio del sistema.
Express Service Code (Codice di servizio espresso)	Visualizza il codice di servizio espresso.
Asset Tag	Visualizza l'asset tag.
Date (Data)	Visualizza la data del sistema.
Time (Ora)	Visualizza l'ora del sistema.
Memory Installed (Memoria installata)	Visualizza la quantità totale di memoria.
Memory Available (Memoria disponibile)	Visualizza la memoria disponibile nel sistema.
Memory Speed (Velocità memoria)	Visualizza la velocità della memoria.
Memory Channel Mode (Modalità canale memoria)	Visualizza le modalità dei canali della memoria. <ul style="list-style-type: none">• Single (Singola)• Dual (Doppia)
Memory Technology (Tecnologia memoria)	Visualizza il tipo di memoria utilizzato nel sistema.
Processor Type (Tipo di processore)	Visualizza il tipo di processore.
Processor Speed (Velocità processore)	Visualizza la velocità del processore.
Processor L2 cache (Cache L2 processore)	Visualizza la dimensione della cache L2 del processore.

Avanzate

CPU Feature (Funzione CPU)	Consente di abilitare o disabilitare le funzioni della CPU che potenziano le prestazioni del sistema.
Integrated Peripherals (Periferiche integrate)	Consente di abilitare o disabilitare i dispositivi e le porte integrati nel sistema.
IDE/SATA Configuration (Configurazione IDE/SATA)	Consente o impedisce a un utente di definire o modificare i valori relativi ai dispositivi IDE o SATA, come dischi rigidi, unità ottiche e così via, collegati al computer.
Overclock Configuration (Configurazione overclock)	Questa opzione consente di impostare la modalità dell'orologio di sistema.
Overvoltage configuration (Configurazione sovratensione)	Questa opzione consente di configurare la tensione del nucleo della CPU, dell'FSB, la tensione della memoria e del chipset.

Protezione

Supervisor Password Is (Password supervisore)	Specifica se è stata assegnata una password del supervisore.
User Password Is (Password utente)	Specifica se è stata assegnata una password dell'utente.
Set Supervisor Password (Imposta password supervisore)	Consente di impostare una password del supervisore.
Set User Password (Imposta password utente)	Consente di impostare una password dell'utente. Non è possibile utilizzare la password dell'utente durante l'impostazione del BIOS, durante il POST.

Alimentazione

ACPI Suspend Type (Tipo di sospensione ACPI) Specifica il tipo di sospensione ACPI. Il valore predefinito è S3.

AC Recovery (Ripristino c.a.) Specifica il comportamento del sistema dopo il ripristino da un'interruzione dell'alimentazione.

- **On (Attivato)** — Il computer si accende dopo il ripristino da un'interruzione dell'alimentazione.
- **Off (Disattivato)** — Il computer rimane spento.
- **Last (Ultimo)** — Il computer torna allo stato operativo in cui si trovava prima dell'interruzione dell'alimentazione.

Remote Wake Up (Riattivazione remota) Questa opzione accende il computer quando un utente prova ad accedere al computer mediante la LAN.

Wake-Up By Ring (Attivazione mediante squillo) Questa opzione accende il computer quando viene rilevata dal modem una chiamata in arrivo.

Auto Power On (Autopower attivato) Consente di impostare un avviso per accendere automaticamente il computer.

Avvio

Removable Device Priority (Priorità dispositivo rimovibile) Imposta la priorità di avvio fra i dispositivi rimovibili collegati.

Hard Disk Boot Priority (Priorità avvio disco rigido) Imposta la priorità di avvio del disco rigido. Gli elementi visualizzati vengono aggiornati dinamicamente in base ai dischi rigidi rilevati.

1st Boot Device through 3rd Boot Device (Dal 1° dispositivo di avvio al 3° dispositivo di avvio)	Imposta la sequenza di avvio dei dispositivi. Vengono elencati come opzioni solo i dispositivi avviabili collegati al computer.
Boot Other Device (Avvia altro dispositivo)	Questa opzione consente di avviare il sistema da altri dispositivi, come una chiave di memoria.

Uscita

Exit Options (Opzioni uscita)	Fornisce le opzioni: Exit Saving Changes (Esci e salva modifiche), Exit Discarding Changes (Esci e annulla modifiche), Load Setup Default (Carica valore predefinito installazione) e Discard Changes (Annulla modifiche).
-------------------------------	--

Sequenza di avvio

Questa funzione consente di modificare la sequenza di avvio per i dispositivi di avvio installati nel computer.

Impostazioni dell'opzione

- **Diskette Drive** (Unità a dischetti) — Il computer tenterà l'avvio dall'unità disco floppy. Se il disco floppy nell'unità non è avviabile, se non vi è alcun disco floppy nell'unità o se non vi è un'unità floppy installata nel computer, il sistema tenta l'avvio dal successivo dispositivo avviabile nella sequenza di avvio.
- **Hard Drive** (Disco rigido) — Il computer tenterà l'avvio dal disco rigido principale. Se sull'unità non è installato alcun sistema operativo, il sistema tenterà di eseguire l'avvio dalla successiva unità di avvio della sequenza di avvio.
- **CD Drive** (Unità CD) — Il computer tenterà l'avvio dall'unità CD. Se l'unità non contiene CD o il CD non include un sistema operativo, il sistema tenterà di eseguire l'avvio dal successivo dispositivo di avvio della sequenza di avvio.

- **USB Flash Device** (Dispositivo flash USB) — Collegare il dispositivo di memoria alla porta USB e riavviare il sistema. Quando nell'angolo superiore destro dello schermo viene visualizzato il messaggio F12 = Boot Menu (F12 = Menu di avvio), premere F12. Il BIOS rileva il dispositivo e la aggiunge alle opzioni flash USB nel menu di avvio.



N.B. Per eseguire l'avvio da un dispositivo USB, è necessario che tale dispositivo sia avviabile. Per determinare se il dispositivo è avviabile, consultare la documentazione del dispositivo.



N.B. Viene generato un messaggio di errore solo dopo che il computer tenta di eseguire l'avvio da tutti i dispositivi della sequenza di avvio e non viene trovato alcun sistema operativo.

Modifica della sequenza di avvio per l'avvio corrente

È possibile utilizzare questa funzionalità, per esempio, per comandare al sistema di avviarsi dall'unità CD in modo da eseguire il programma Dell Diagnostics nel CD *Drivers and Utilities*, ma è necessario avviare il sistema dal disco rigido al termine dei test diagnostici. È anche possibile usare questa funzionalità per riavviare il sistema utilizzando un dispositivo USB, quale un'unità floppy, una chiave di memoria o un'unità CD-RW.



N.B. Se si sta eseguendo l'avvio da un'unità floppy USB, è necessario prima impostare l'unità floppy su **OFF** nell'installazione del sistema (consultare "Installazione del sistema" a pagina 87).

- 1 Se si esegue l'avvio da un dispositivo USB, collegare la periferica USB a un connettore USB (consultare "Vista posteriore del computer" a pagina 21).
- 2 Accendere il computer (o riavviare il sistema).
- 3 Quando viene visualizzato il logo DELL, premere immediatamente <F12>.



N.B. La pressione di un tasto sulla tastiera per periodi di tempo prolungati può causare un guasto alla tastiera. Per evitare possibili guasto alla tastiera, premere e rilasciare periodicamente <F12> fino a quando non viene visualizzato il **menu di avvio**.

Se si attende troppo a lungo e viene visualizzato il logo del sistema operativo, attendere la visualizzazione del desktop di Microsoft Windows, quindi arrestare il sistema e riprovare.

- 4 Quando viene visualizzato il menu **Boot Device** (Unità d'avvio), utilizzare i tasti freccia SU e GIÙ oppure premere il numero appropriato sulla tastiera per evidenziare il dispositivo che viene utilizzato solo per l'avvio corrente, quindi premere <Invio>.

Ad esempio, se si esegue l'avvio da un dispositivo di memoria USB, evidenziare **USB Flash Device** (Dispositivo flash USB) e premere <Invio>.



N.B. Per eseguire l'avvio da un dispositivo USB, è necessario che tale dispositivo sia avviabile. Per determinare se il dispositivo è avviabile, consultare la documentazione del dispositivo.

Modifica della sequenza di avvio per gli avvii successivi

- 1 Accedere all'Installazione del sistema (consultare "Accesso al programma di installazione del sistema" a pagina 87).
- 2 Utilizzare i tasti di direzione per evidenziare l'opzione di menu **Boot Sequence** (Sequenza di avvio) e premere <Invio> per accedere al menu.



N.B. Annotare la sequenza di avvio corrente nel caso si desideri ripristinarla.

- 3 Premere i tasti freccia SU e GIÙ per muoversi nell'elenco delle unità.
- 4 Premere la barra spaziatrice per abilitare o disabilitare un dispositivo
- 5 Premere più (+) o meno (-) per spostare un dispositivo selezionato nell'elenco verso il basso o verso l'alto.





Cancellazione delle password e delle impostazioni del CMOS

Cancellazione delle password

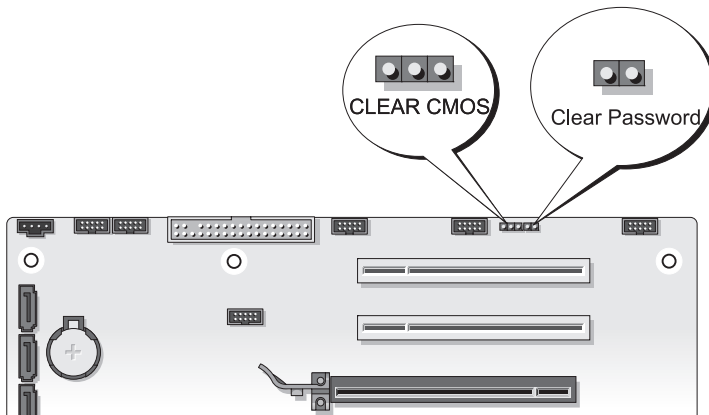
! **ATTENZIONE:** Prima di eseguire le procedure descritte in questa sezione, seguire le istruzioni di sicurezza riportate nella *Guida alle informazioni sul prodotto*.

- 1 Seguire le procedure descritte in "Before You Begin" (Operazioni preliminari) nel *Service Manual* (Manuale di servizio) nel sito Web del Supporto della Dell all'indirizzo support.dell.com.
- 2 Rimuovere il coperchio del computer (consultare "Removing the Computer Cover" (Rimozione del coperchio del computer) nel *Service Manual* (Manuale di servizio) nel sito Web del Supporto della Dell all'indirizzo support.dell.com).
- 3 Individuare il connettore a 2 piedini della password sulla scheda di sistema.



- 4 Rimuovere la spina del ponticello a 2 piedini dai piedini e metterla da parte.
- 5 Rimuovere il coperchio del computer (consultare "Removing the Computer Cover" (Rimozione del coperchio del computer) nel *Service Manual* (Manuale di servizio) nel sito Web del Supporto della Dell all'indirizzo support.dell.com).
- 6 Collegare la tastiera e il mouse, quindi collegare il computer e il monitor alle prese elettriche, e accenderli.
- 7 Alla visualizzazione del desktop di Microsoft® Windows®, spegnere il computer.
 -  **N.B.** Accertarsi che il computer sia spento e non in una modalità di gestione del risparmio di energia. Se non è possibile arrestare il sistema usando il sistema operativo, tenere premuto il pulsante di alimentazione per 4 secondi.
- 8 Scollegare la tastiera e il mouse, quindi scollegare il computer e il monitor dalle rispettive prese elettriche.
- 9 Premere il pulsante di alimentazione sul computer per mettere a terra la scheda di sistema.
- 10 Rimuovere il coperchio del computer.
- 11 Ricollocare la spina del ponticello a 2 piedini sui piedini del connettore della password sulla scheda di sistema.
 -  **N.B.** La spina del ponticello di ripristino password deve essere reinstallata sui piedini del ponticello di ripristino password per abilitare la funzione della password.
- 12 Ricollocare il coperchio del computer.
-  **AVVISO:** Per collegare un cavo di rete, prima inserire il cavo nella presa di rete a muro quindi collegarlo al computer.
- 13 Collegare il computer e i dispositivi alle prese elettriche e accenderli.
 -  **N.B.** Nell'installazione del sistema (consultare "Installazione del sistema" a pagina 87), sia l'opzione della password di sistema sia dell'amministratore vengono visualizzate come **Not Set** (Non impostata). La funzionalità della password è abilitata, ma non viene assegnata una password.

Cancellazione delle impostazioni del CMOS

 **ATTENZIONE:** Prima di eseguire le procedure descritte in questa sezione, seguire le istruzioni di sicurezza riportate nella *Guida alle informazioni sul prodotto*.

- 1 Seguire le procedure descritte in "Before You Begin" (Operazioni preliminari) nel *Service Manual* (Manuale di servizio) nel sito Web del Supporto della Dell all'indirizzo support.dell.com.



N.B. È necessario scollegare il computer dalla presa elettrica per cancellare l'impostazione del CMOS.

- 2 Rimuovere il coperchio del computer (consultare "Removing the Computer Cover" (Rimozione del coperchio del computer) nel *Service Manual* (Manuale di servizio) nel sito Web del Supporto della Dell all'indirizzo support.dell.com).
 - 3 Individuare il ponticello del CMOS a 3 piedini sulla scheda di sistema (consultare "System Board Components" (Componenti della scheda di sistema) nel *Service Manual* (Manuale di servizio) nel sito Web del Supporto della Dell all'indirizzo support.dell.com).
 - 4 Spostare la spina del ponticello a 3 piedini dai piedini 3 e 2 ai piedini 1 e 2.
 - 5 Attendere cinque secondi per la cancellazione del CMOS.
 - 6 Spostare la spina del ponticello a 2 piedini nuovamente sui piedini 3 e 2.
 - 7 Ricollocare il coperchio del computer (consultare "Replacing the Computer Cover" (Ricollocamento del coperchio del computer) nel *Service Manual* (Manuale di servizio) nel sito Web del Supporto della Dell all'indirizzo support.dell.com).
-  **AVVISO:** Per collegare un cavo di rete, inserirlo prima nel dispositivo o nella porta di rete, quindi collegarlo al computer.
- 8 Collegare il computer e i dispositivi alle prese elettriche e accenderli.

Ripristino del BIOS

Il BIOS potrebbe richiedere un ripristino quando è disponibile un aggiornamento o quando si sostituisce la scheda di sistema.

- 1 Accendere il computer.
- 2 Individuare il file dell'aggiornamento del BIOS per il computer nel sito Web del Supporto Dell all'indirizzo support.dell.com.
- 3 Fare clic su **Download Now** (Download) per scaricare il file.
- 4 Se viene visualizzata la finestra **Export Compliance Disclaimer** (Dichiarazione di non responsabilità relativa alla conformità delle esportazioni), fare clic su **Yes, I Accept this Agreement** (Sì, accetto questo contratto).

Viene visualizzata la finestra **File Download** (Download file).

- 5 Fare clic su **Save this program to disk** (Salva l'applicazione su disco), quindi fare clic su **OK**.

Viene visualizzata la finestra **Save In** (Salva in).

- 6 Fare clic sulla freccia GIÙ per visualizzare il menu **Save In** (Salva in), selezionare **Desktop**, quindi fare clic su **Save** (Salva).

Il file si scarica sul desktop.

- 7 Fare clic su **Close** (Chiudi) quando viene visualizzata la finestra **Download Complete** (Download completato).

L'icona del file viene visualizzata nel desktop e ha lo stesso nome del file di aggiornamento del BIOS scaricato.

- 8 Fare doppio clic sull'icona del file sul desktop e seguire le istruzioni visualizzate.

Strumenti per la risoluzione dei problemi

Indicatori di alimentazione

 **ATTENZIONE:** Prima di eseguire le procedure descritte in questa sezione, seguire le istruzioni di sicurezza riportate nella *Guida alle informazioni sul prodotto*.

L'indicatore del pulsante di alimentazione situato sulla parte anteriore del computer indica i diversi stati del computer:

- Se l'indicatore di alimentazione è bianco e il computer non risponde, consultare "Codici bip" a pagina 102.
- Se l'indicatore di alimentazione è bianco intermittente, il computer è in modalità di standby. Premere un tasto sulla tastiera, muovere il mouse o premere il pulsante di accensione per riprendere il normale funzionamento.
- Se l'indicatore di alimentazione è spento, il computer è spento o non riceve alimentazione.
 - Ricollegare il cavo di alimentazione al connettore di alimentazione sul retro del computer e alla presa elettrica.
 - Se il computer è collegato a una ciabatta, accertarsi che quest'ultima sia collegata a una presa elettrica e sia accesa.
 - Verificare che il computer si accenda correttamente anche senza i dispositivi di protezione elettrica, le ciabatte e i cavi prolunga.
 - Accertarsi che la presa elettrica funzioni collegandovi un altro apparecchio, ad esempio una lampada.
 - Accertarsi che il cavo di alimentazione principale e il cavo del pannello anteriore siano collegati saldamente alla scheda di sistema (consultare "System Board Components" (Componenti della scheda di sistema) nel *Service Manual* (Manuale di servizio) nel sito Web del Supporto della Dell all'indirizzo support.dell.com).

- Eliminare le interferenze Alcune possibili cause di interferenza sono:
 - Cavi prolunga di alimentazione, per tastiere e per mouse
 - Troppi dispositivi su una ciabatta
 - Più ciabatte collegate alla stessa presa elettrica.

Il LED della diagnostica dell'alimentatore situato sul retro del computer indica i diversi stati dell'alimentatore. Per eseguire il test dell'alimentatore, premere l'interruttore del test dell'alimentatore.

- Se il LED della diagnostica dell'alimentatore è verde, l'alimentazione è disponibile per l'alimentatore.
- Se il LED della diagnostica dell'alimentatore è spento:
 - L'alimentatore non riceve l'alimentazione — Verificare che il cavo di alimentazione principale sia collegato al sistema.
 - L'alimentatore non funziona — Questo problema si verifica a causa di un alimentatore difettoso o di un dispositivo collegato all'alimentatore.

Per risolvere il problema, rivolgersi alla Dell (consultare "Come contattare la Dell" a pagina 157).

Codici bip

È possibile che durante l'avvio il sistema emetta una serie di segnali acustici (bip). Tale serie di segnali acustici è detta codice bip e può essere utilizzata per individuare un problema relativo al computer.

Se il computer emette una serie di segnali acustici durante l'avvio:

- 1 Annotare il codice bip.
- 2 Eseguire il programma Dell Diagnostics per identificare la causa (consultare "Dell Diagnostics" a pagina 109).

Codice (brevi bip ripetuti)	Descrizione	Rimedio consigliato
1	Errore di checksum del BIOS Possibile guasto alla scheda madre.	Contattare la Dell (consultare "Come contattare la Dell" a pagina 157).
2	Non è stato rilevato alcun modulo di memoria.	<ul style="list-style-type: none"> • Se sono installati due o più moduli di memoria, rimuovere i moduli (consultare "Removing Memory" (Rimozione della memoria) nel <i>Service Manual</i> (Manuale di servizio) nel sito Web del Supporto della Dell all'indirizzo support.dell.com), quindi reinstallare un modulo (consultare "Installing Memory" (Installazione della memoria) nel <i>Service Manual</i> (Manuale di servizio) nel sito Web del Supporto della Dell all'indirizzo support.dell.com) e riavviare il sistema. Se il sistema si avvia normalmente, proseguire con l'installazione dei moduli di memoria aggiuntivi (uno alla volta) fino a quando non si individua il modulo difettoso o si reinstallano tutti i moduli senza errori. • Se disponibile, installare nel computer una memoria funzionante dello stesso tipo (consultare il <i>Service Manual</i> (Manuale di servizio) nel sito Web del Supporto della Dell all'indirizzo support.dell.com). • Se il problema persiste, contattare la Dell (consultare "Come contattare la Dell" a pagina 157).

Codice (brevi bip ripetuti)	Descrizione	Rimedio consigliato
3	<p>Errore del chipset</p> <p>Errore del test dell'orologio dell'ora del giorno</p> <p>Errore del Gate A20 Possibile guasto alla scheda madre.</p> <p>Errore del chip Super I/O. Possibile guasto alla scheda madre.</p> <p>Errore del test del controller della tastiera. Possibile guasto alla tastiera.</p>	<p>Contattare la Dell (consultare "Come contattare la Dell" a pagina 157).</p> <ul style="list-style-type: none"> • Sostituire la batteria (consultare "Replacing the Battery" (Sostituzione della) nel <i>Service Manual</i> (Manuale di servizio) nel sito Web del Supporto della Dell all'indirizzo support.dell.com). • Se il problema persiste, contattare la Dell (consultare "Come contattare la Dell" a pagina 157). <p>Contattare la Dell (consultare "Come contattare la Dell" a pagina 157).</p> <p>Contattare la Dell (consultare "Come contattare la Dell" a pagina 157).</p> <ul style="list-style-type: none"> • Verificare che i cavi siano collegati correttamente. • Se il problema persiste, contattare la Dell (consultare "Come contattare la Dell" a pagina 157).

Codice (brevi bip ripetuti)	Descrizione	Rimedio consigliato
4	Errore durante la lettura/scrittura della RAM.	<ul style="list-style-type: none"> • Verificare che non esistono requisiti speciali per il posizionamento dei moduli di memoria/connettori (consultare "Memory" (Memoria) in <i>Service Manual</i> (Manuale di servizio) nel sito Web del Supporto della Dell all'indirizzo support.dell.com). • Accertarsi che la memoria in uso sia supportata dal computer (consultare "Memory" (Memoria) nel <i>Service Manual</i> (Manuale di servizio) nel sito Web del Supporto della Dell all'indirizzo support.dell.com). • Se il problema persiste, contattare la Dell (consultare "Come contattare la Dell" a pagina 157).
5	Errore dell'alimentazione RTC. Possibile guasto alla batteria CMOS.	<ul style="list-style-type: none"> • Sostituire la batteria (consultare "Replacing the Battery" (Sostituzione della batteria) nel <i>Service Manual</i> (Manuale di servizio) nel sito Web del Supporto della Dell all'indirizzo support.dell.com). • Se il problema persiste, contattare la Dell (consultare "Come contattare la Dell" a pagina 157).
6	Errore del test del BIOS video.	Contattare la Dell (consultare "Come contattare la Dell" a pagina 157).
7	Errore del test della cache della CPU	Contattare la Dell (consultare "Come contattare la Dell" a pagina 157).

Messaggi di sistema



N.B. Se il messaggio non è elencato nella tabella, consultare la documentazione del sistema operativo o del programma in esecuzione al momento della visualizzazione del messaggio.

ALERT! PREVIOUS ATTEMPTS AT BOOTING THIS SYSTEM HAVE FAILED AT CHECKPOINT [NNNN]. FOR HELP IN RESOLVING THIS PROBLEM, PLEASE NOTE THIS CHECKPOINT AND CONTACT DELL TECHNICAL SUPPORT (AVVISO! I PRECEDENTI TENTATIVI DI AVVIO DEL SISTEMA NON SONO RIUSCITI AL PUNTO DI CONTROLLO [NNNN]. PER ASSISTENZA PER LA SOLUZIONE DEL PROBLEMA, PRENDERE NOTA DEL PUNTO DI CONTROLLO E CONTATTARE IL SUPPORTO TECNICO DI DELL) — Il sistema non è riuscito a completare la routine di avvio per tre volte consecutive per lo stesso errore (consultare "Come contattare la Dell" a pagina 157 per assistenza).

CMOS CHECKSUM ERROR (ERRORE DI CHECKSUM DEL CMOS) — Possibile guasto alla scheda madre o batteria RTC scarica. Sostituire la batteria (consultare "Replacing the Battery" (Sostituzione della batteria) nel *Service Manual* (Manuale di servizio) nel sito Web del Supporto della Dell all'indirizzo support.dell.com o consultare "Come contattare la Dell" a pagina 157 per assistenza).

CPU FAN FAILURE (GUASTO ALLA VENTOLA DELLA CPU) — Guasto alla ventola della CPU. Sostituire la ventola della CPU (consultare "Removing the Processor Heatsink" (Rimozione del dissipatore di calore del processore) nel *Service Manual* (Manuale di servizio) nel sito Web del Supporto della Dell all'indirizzo support.dell.com).

DISKETTE DRIVE 0 SEEK FAILURE (IMPOSSIBILE RICERCARE UNITÀ A DISCHETTI 0) — Un cavo potrebbe non essere allentato o le informazioni sulla configurazione del computer potrebbero non corrispondere alla configurazione dell'hardware. Controllare i collegamenti dei cavi (consultare "Come contattare la Dell" a pagina 157 per assistenza).

DISKETTE SUBSYSTEM RESET FAILURE (IMPOSSIBILE REIMPOSTARE IL SOTTOSISTEMA DEL DISCHETTO) — Possibile errore del controller del disco floppy.

DISKETTE READ FAILURE (IMPOSSIBILE LEGGERE DISCHETTO) — Il disco floppy potrebbe essere difettoso o un cavo potrebbe essere allentato. Sostituire il disco floppy/controllare il collegamento di un cavo allentato.

HARD-DISK DRIVE READ FAILURE (ERRORE DI LETTURA DEL DISCO RIGIDO) —

Possibile errore del disco rigido durante il test di avvio del disco rigido (consultare "Come contattare la Dell" a pagina 157 per supporto).

HARD-DISK DRIVE FAILURE (ERRORE DELL'UNITÀ DISCO RIGIDO) — Possibile guasto al disco rigido durante il Power-on Self test (POST, Auto-test all'accensione). Sostituire il disco rigido (consultare "Come contattare la Dell" a pagina 157 per supporto).

KEYBOARD FAILURE (ERRORE DELLA TASTIERA) — Errore della tastiera o cavo della tastiera allentato (consultare "Problemi relativi alla tastiera" a pagina 117).

NO BOOT DEVICE AVAILABLE (NESSUN DISPOSITIVO DI AVVIO DISPONIBILE) —

Il sistema non può rilevare un dispositivo o una partizione avviabile.

- Se l'unità floppy è il dispositivo di avvio, accertarsi che i cavi siano collegati e che il disco floppy avviabile sia nell'unità.
- Se il disco rigido è l'unità di avvio, accertarsi che i cavi siano collegati e che l'unità sia installata correttamente e partizionata come unità di avvio.
- Accedere all'Installazione del sistema e accertarsi che le informazioni sulla sequenza di avvio siano corrette (consultare "Accesso al programma di installazione del sistema" a pagina 87).

NO TIMER TICK INTERRUPT (NESSUN INTERRUPT DEL TIMER TICK) — Un chip sulla scheda di sistema potrebbe essere difettoso o vi è un guasto alla scheda madre (consultare "Come contattare la Dell" a pagina 157 per assistenza).

NON-SYSTEM DISK OR DISK ERROR (ERRORE DEL DISCO O DEL DISCO NON DEL SISTEMA) — Sostituire il disco floppy con uno contenente un sistema operativo avviabile oppure rimuovere il disco floppy dall'unità A e riavviare il sistema

NOT A BOOT DISKETTE (NON È UN DISCHETTO AVVIABILE) — Inserire un disco floppy avviabile e riavviare il sistema

USB OVER CURRENT ERROR (ERRORE DI SOVRACORRENTE ALL'USB) —

Sostituire il dispositivo USB.

NOTICE - HARD DRIVE SELF MONITORING SYSTEM HAS REPORTED THAT A PARAMETER HAS EXCEEDED ITS NORMAL OPERATING RANGE. DELL RECOMMENDS THAT YOU BACK UP YOUR DATA REGULARLY. A PARAMETER OUT OF RANGE MAY OR MAY NOT INDICATE A POTENTIAL HARD DRIVE PROBLEM (AVVISO - IL SISTEMA DI AUTOMONITORAGGIO DEL DISCO RIGIDO HA RIPORTATO CHE UN PARAMETRO HA SUPERATO IL SUO NORMALE INTERVALLO OPERATIVO. DELL CONSIGLIA DI ESEGUIRE IL BACKUP DEI DATI REGOLARMENTE. UN PARAMETRO FUORI INTERVALLO POTREBBE INDICARE O NON INDICARE UN POTENZIALE PROBLEMA RELATIVO AL DISCO RIGIDO) — S.M.A.R.T error (Errore smart) indica un possibile guasto al disco rigido. Questa funzione può essere abilitata o disabilitata nell'impostazione del BIOS.

Hardware Troubleshooter (Risoluzione dei problemi relativi all'hardware)

Se non viene rilevato un dispositivo durante l'installazione del sistema operativo o se viene rilevato ma è configurato in modo errato, è possibile utilizzare Hardware Troubleshooter (Risoluzione dei problemi relativi all'hardware) per risolvere l'incompatibilità.

Windows XP:

- 1 Fare clic su **Start** → **Guida in linea e supporto tecnico**.
- 2 Digitare *risoluzione di problemi hardware* nel campo di ricerca e premere <Invio> per iniziare la ricerca.
- 3 Nella sezione **Correggi un problema**, fare clic su **Risoluzione dei problemi relativi all'hardware**.
- 4 Nell'elenco **Risoluzione dei problemi relativi all'hardware**, selezionare l'opzione che meglio descrive il problema e fare clic su **Avanti** per seguire la restante procedura di risoluzione dei problemi.

Windows Vista:

- 1 Fare clic sul pulsante Start di Windows Vista ™ e fare clic su **Help and Support** (Guida e supporto tecnico).
- 2 Digitare *risoluzione di problemi hardware* nel campo di ricerca e premere <Invio> per iniziare la ricerca.
- 3 Nei risultati della ricerca, selezionare l'opzione che meglio descrive il problema e seguire la restante procedura di risoluzione dei problemi.

Dell Diagnostics

 **ATTENZIONE:** Prima di eseguire le procedure descritte in questa sezione, seguire le istruzioni di sicurezza riportate nella *Guida alle informazioni sul prodotto*.

Quando usare il programma Dell Diagnostics

Se si riscontrano problemi con il computer, effettuare i controlli riportati in Blocchi e problemi relativi al software (consultare "Blocchi e problemi relativi al software" a pagina 118) ed eseguire il programma Dell Diagnostics prima di contattare la Dell per supporto tecnico.

Si consiglia di stampare queste procedure prima di iniziare.



AVVISO: Il programma Dell Diagnostics funziona solo su computer Dell™.



N.B. Il supporto *Drivers and Utilities* è opzionale e potrebbe non essere spedito con il computer.

Consultare "Installazione del sistema" a pagina 87 per rivedere le informazioni sulla configurazione del sistema e accertarsi che il dispositivo che si desidera esaminare venga visualizzato nel programma di installazione di sistema e sia attivo.

Avviare il programma Dell Diagnostics dal disco rigido o dal supporto *Drivers and Utilities*.

Avvio di Dell Diagnostics dal disco rigido

Il programma Dell Diagnostics è ubicato in una partizione dell'utilità diagnostica nascosta del disco rigido.

Computer desktop



N.B. Se non viene visualizzata alcuna immagine, consultare "Come contattare la Dell" a pagina 157.

- 1 Accertarsi che il computer sia collegato a una presa elettrica funzionante.
- 2 Accendere il computer (o riavviare il sistema).
- 3 Quando viene visualizzato il logo DELL™, premere immediatamente <F12>. Selezionare **Diagnostics** (Diagnostica) dal menu di avvio e premere <Invio>.

 **N.B.** Se si attende troppo a lungo e viene visualizzato il logo del sistema operativo, attendere la visualizzazione del desktop di Microsoft® Windows®, quindi spegnere il computer e riprovare.

 **N.B.** Se viene visualizzato un messaggio che indica che non è stata trovata alcuna partizione dell'utilità di diagnostica, eseguire il programma Dell Diagnostics dal supporto *Drivers and Utilities*.

- 4 Premere un tasto per avviare il programma Dell Diagnostics dalla partizione dell'utilità di diagnostica nel disco rigido.

Avvio del programma Dell Diagnostics dal supporto Drivers and Utilities

- 1 Inserire il supporto *Drivers and Utilities*.

- 2 Arrestare il sistema e riavviarlo.

Quando viene visualizzato il logo DELL, premere immediatamente <F12>.

 **N.B.** Se si attende troppo a lungo e viene visualizzato il logo del sistema operativo, attendere la visualizzazione del desktop di Microsoft® Windows®, quindi spegnere il computer e riprovare.

 **N.B.** La procedura successiva modifica la sequenza di avvio soltanto per una volta. All'avvio successivo, il sistema si avvierà in base ai dispositivi specificati nel programma di installazione di sistema.

- 3 Quando viene visualizzato l'elenco dei dispositivi di avvio, evidenziare CD/DVD/CD-RW e premere <Invio>.
- 4 Selezionare l'opzione **Boot from CD-ROM** (Avvio da CD-ROM) dal menu visualizzato e premere <Invio>.
- 5 Digitare 1 per avviare il menu del CD e premere <Invio> per procedere.
- 6 Selezionare **Run the 32 Bit Dell Diagnostics** (Esegui il programma Dell Diagnostics a 32 bit) dall'elenco numerato. Se sono elencate più versioni, selezionare la versione appropriata per il computer.
- 7 Quando viene visualizzato il **Main Menu** (Menu principale) di Dell Diagnostics, selezionare il tipo di test che si desidera eseguire.

Main Menu (Menu principale) di Dell Diagnostics

- 1 Dopo il caricamento del programma Dell Diagnostics e la visualizzazione della schermata **Main Menu** (Menu principale), fare clic sul pulsante relativo all'opzione desiderata.

 **N.B.** Si consiglia di selezionare **Test System** (Esegui test sistema) per eseguire un test completo nel computer.

Opzione	Funzione
Test Memory (Esegui test memoria)	Eseguire il test di memoria autonomo
Test System (Esegui test sistema)	Eseguire la diagnostica del sistema
Exit (Esci)	Uscire dalla diagnostica

2 Dopo aver selezionato l'opzione **Test System** (Esegui test sistema) dal menu principale, viene visualizzato il seguente menu:

 **N.B.** Si consiglia di selezionare **Extended Test** (Prova estesa) dal menu in basso per eseguire un controllo approfondito dei dispositivi nel computer.

Opzione	Funzione
Express Test (Prova veloce)	Esegue un test rapido dei dispositivi nel sistema. Questa operazione tipicamente può richiedere da 10 a 20 minuti.
Extended Test (Prova estesa)	Esegue un controllo approfondito dei dispositivi nel sistema. Questa operazione tipicamente può richiedere almeno un'ora.
Custom Test (Prova personalizzata)	Da utilizzare per eseguire il test di un dispositivo specifico o per personalizzare i test da eseguire.
Symptom Tree (Struttura dei sintomi)	Questa opzione consente di selezionare i test in base al sintomo del problema riscontrato, Questa opzione elenca i sintomi più comuni.

3 Se viene riscontrato un problema durante il test, verrà visualizzato un messaggio contenente il codice di errore e la descrizione del problema. Annotare il codice di errore e la descrizione del problema, e consultare "Come contattare la Dell" a pagina 157.

 **N.B.** Il Numero di servizio del computer viene visualizzato nella parte superiore della schermata di ciascun test. Se ci si rivolge alla Dell, il personale del supporto tecnico richiederà all'utente il Service Tag.

- 4 Se si esegue un test dalle opzioni **Custom Test** (Prova personalizzata) o **Symptom Tree** (Albero dei sintomi), fare clic sulla scheda pertinente descritta nella tabella seguente per maggiori informazioni.

Scheda	Funzione
Results (Risultati)	Visualizza i risultati del test e le eventuali condizioni di errore riscontrate.
Errors (Errori)	Visualizza le condizioni di errore riscontrate, i codici di errore e la descrizione del problema.
Help (Guida)	Descrive il test e può contenere informazioni sui requisiti per l'esecuzione del test.
Configuration (Configurazione)	Visualizza la configurazione hardware del dispositivo selezionato. Il programma Dell Diagnostics ottiene le informazioni sulla configurazione di tutti i dispositivi dall'installazione del sistema, dalla memoria e da vari test interni, e visualizza le informazioni nell'elenco dei dispositivi nel riquadro sinistro della schermata. Nell'elenco dei dispositivi potrebbero non essere elencati i nomi di tutti i componenti installati nel computer o di tutti i dispositivi collegati al computer.
Parameters (Parametri)	Consente di personalizzare il test modificandone le impostazioni.

- 5 Al termine dei test, chiudere la schermata corrente per tornare alla schermata **Main Menu** (Menu principale). Per uscire dal programma Dell Diagnostics e riavviare il sistema chiudere la schermata **Main Menu** (Menu principale).
- 6 Rimuovere il supporto Dell *Drivers and Utilities* (se applicabile).

Risoluzione dei problemi

Per risolvere i problemi del computer, seguire questi suggerimenti.

- Se prima che si verificasse il problema è stato aggiunto o rimosso un componente, rivedere le procedure di installazione e assicurarsi che il componente sia stato installato correttamente.
- Se una periferica non funziona, assicurarsi che sia collegata correttamente.
- Se viene visualizzato un messaggio di errore, annotarlo con precisione. Il messaggio potrebbe fornire informazioni per la diagnosi e la risoluzione del/i problema/i da parte del personale del supporto tecnico.
- Se viene visualizzato un messaggio di errore durante l'esecuzione di un programma, consultare la documentazione corrispondente.



N.B. Le procedure in questo documento sono state scritte per la visualizzazione predefinita di Microsoft® Windows®, pertanto potrebbero non funzionare se l'utente ha configurato il computer Dell™ con la visualizzazione Windows Classic (Windows classico).

Problemi relativi alla batteria



ATTENZIONE: Se la batteria non viene installata correttamente, potrebbe esplodere. Sostituire la batteria con una dello stesso tipo o di tipo equivalente consigliato dal costruttore. Smaltire le batterie usate secondo le istruzioni del costruttore.



ATTENZIONE: Prima di eseguire le procedure descritte in questa sezione, seguire le istruzioni di sicurezza riportate nella *Guida alle informazioni sul prodotto*.

SOSTITUIRE LA BATTERIA — Se è necessario reimpostare ripetutamente le informazioni sull'ora e sulla data dopo l'accensione del computer o se all'avvio viene visualizzata un'ora o una data non corretta, sostituire la batteria (consultare "Replacing the Battery" (Sostituzione della batteria) nel Service Manual (Manuale di servizio) nel sito Web del Supporto della Dell all'indirizzo support.dell.com). Se la batteria continua a non funzionare correttamente, contattare la Dell (consultare "Come contattare la Dell" a pagina 157).

Problemi relativi alle unità

 **ATTENZIONE:** Prima di eseguire le procedure descritte in questa sezione, seguire le istruzioni di sicurezza riportate nella *Guida alle informazioni sul prodotto*.

ACCERTARSI CHE MICROSOFT WINDOWS RICONOSCA L'UNITÀ —

Windows XP:

- Fare clic sul pulsante **Start**, quindi su **Risorse del computer**.

Windows Vista®:

- Fare clic sul pulsante **Start** di Windows Vista  e selezionare **Computer**.

Se l'unità non è presente nell'elenco, eseguire una scansione completa con il software antivirus per ricercare e rimuovere gli eventuali virus. Qualche volta i virus impediscono a Windows di riconoscere l'unità.

ESEGUIRE IL TEST DELL'UNITÀ —

- Inserire un altro disco per eliminare la possibilità che l'unità originale sia difettosa.
- Inserire un disco floppy avviabile e riavviare il sistema.

PULIRE L'UNITÀ O IL DISCO — Consultare "Pulizia del computer" a pagina 85.

CONTROLLARE I COLLEGAMENTI DEI CAVI

ESEGUIRE HARDWARE TROUBLESHOOTER (RISOLUZIONE DEI PROBLEMI HARDWARE) — Consultare "Risoluzione di incompatibilità software e hardware nei sistemi operativi Microsoft® Windows® XP e Windows Vista®" a pagina 136.

ESEGUIRE IL PROGRAMMA DELL DIAGNOSTICS — Consultare "Dell Diagnostics" a pagina 109.

Problemi relativi all'unità ottica

 **N.B.** La vibrazione dell'unità ottica ad alta velocità è normale e può causare rumori, il che non indica la presenza di un difetto dell'unità o del supporto.

 **N.B.** A causa dei differenti tipi di formato disco usati nei diversi Paesi, non tutti i DVD funzionano in tutte le unità DVD.

REGOLARE IL VOLUME CONTROL (CONTROLLO VOLUME) DI WINDOWS —

- Fare clic sull'icona raffigurante un altoparlante nell'angolo inferiore destro dello schermo.
- Accertarsi che il volume aumenti facendo clic nella barra di scorrimento e trascinandola verso l'alto.
- Accertarsi che l'audio non sia disattivato facendo clic su eventuali caselle selezionate.

CONTROLLARE GLI ALTOPARLANTI E IL SUBWOOFER — Consultare "Problemi relativi all'audio e agli altoparlanti" a pagina 125.

Problemi di scrittura su un'unità ottica

USCIRE DA ALTRI PROGRAMMI IN ESECUZIONE — L'unità ottica deve ricevere un flusso di dati costante durante il processo di scrittura. Se il flusso si interrompe, si verifica un errore. Provare a chiudere tutti i programmi prima di scrivere sull'unità ottica.

DISATTIVARE LA MODALITÀ DI STANDBY IN WINDOWS PRIMA DI ESEGUIRE L'OPERAZIONE DI SCRITTURA SU DISCO — Consultare "Gestione del risparmio di energia" a pagina 43.

Problemi relativi al disco rigido

ESEGUIRE IL CHECK DISK (CONTROLLO DISCO) —

Windows XP:

- 1 Fare clic sul pulsante **Start**, quindi su **Risorse del computer**.
- 2 Fare clic con il pulsante destro del mouse su **Disco locale (C:)**.
- 3 Fare clic su **Proprietà** → **Strumenti** → **Esegui ScanDisk**.
- 4 Fare clic su **Cerca i settori danneggiati** e tenta il ripristino e quindi su **Start**.

Windows Vista:

- 1 Fare clic su **Start**  e su **Computer**.
- 2 Fare clic con il pulsante destro del mouse su **Local Disk (C:)** (Disco locale (C:)).
- 3 Fare clic su **Properties** (Proprietà) → **Tools** (Strumenti) → **Check Now** (Esegui ScanDisk).

Verrà visualizzata la finestra di dialogo **User Account Control** (Controllo account utente). Se si è amministratore del computer, fare clic su **Continue** (Continua); in caso contrario, contattare l'amministratore per continuare l'azione desiderata.

- 4 Seguire le istruzioni visualizzate.

Messaggi di errore



ATTENZIONE: Prima di eseguire le procedure descritte in questa sezione, seguire le istruzioni di sicurezza riportate nella *Guida alle informazioni sul prodotto*.

Se il messaggio di errore non è incluso nell'elenco riportato di seguito, consultare la documentazione del sistema operativo o del programma in esecuzione al momento della visualizzazione del messaggio.

A FILENAME CANNOT CONTAIN ANY OF THE FOLLOWING CHARACTERS (I NOMI DI FILE NON POSSONO CONTENERE I SEGUENTI CARATTERI): \ / : * ? " < > | — Non utilizzare i caratteri indicati per i nomi di file.

A REQUIRED .DLL FILE WAS NOT FOUND (IMPOSSIBILE TROVARE UN FILE .DLL NECESSARIO) — Non è possibile trovare un file necessario per il programma che si sta tentando di aprire. Per rimuovere e reinstallare il programma, seguire la procedura descritta.

Windows XP:

- 1 Fare clic su **Start** → **Pannello di controllo** → **Installazione applicazioni** → **Programmi e funzionalità**.
- 2 Selezionare il programma che si desidera rimuovere.
- 3 Fare clic su **Disinstalla**.
- 4 Per istruzioni sull'installazione, consultare la documentazione del programma.

Windows Vista:

- 1 Fare clic su **Start**  → **Control Panel** (Pannello di controllo) → **Programs** (Programmi) → **Programs and Features** (Programmi e funzionalità).
- 2 Selezionare il programma che si desidera rimuovere.
- 3 Fare clic su **Uninstall** (Disinstalla).
- 4 Per istruzioni sull'installazione, consultare la documentazione del programma.

drive letter : \ IS NOT ACCESSIBLE. THE DEVICE IS NOT READY (IMPOSSIBILE ACCEDERE A LETTERA UNITÀ: \ . DISPOSITIVO NON PRONTO) — L'unità non è in grado di leggere il disco. Inserire un disco nell'unità e provare nuovamente ad accedervi.

INSERT BOOTABLE MEDIA (INSERIRE SUPPORTO AVVIABILE) — Inserire un disco floppy, un CD o un DVD avviabile.

NON-SYSTEM DISK ERROR (ERRORE DEL DISCO NON DI SISTEMA) — Rimuovere il disco floppy dall'unità e riavviare il sistema.

NOT ENOUGH MEMORY OR RESOURCES CLOSE SOME PROGRAMS AND TRY AGAIN (MEMORIA O RISORSE INSUFFICIENTI PER COMPLETARE L'OPERAZIONE. CHIUDERE UNA O PIÙ APPLICAZIONI E RIPROVARE) — Chiudere tutte le finestre e aprire il programma che si desidera usare. A volte può essere necessario riavviare il sistema per ripristinarne le risorse di sistema. In tal caso, eseguire per primo il programma che si desidera usare.

OPERATING SYSTEM NOT FOUND (IMPOSSIBILE TROVARE IL SISTEMA OPERATIVO) — Contattare la Dell (consultare "Come contattare la Dell" a pagina 157).

Problemi relativi al dispositivo IEEE 1394

 **ATTENZIONE:** Prima di eseguire le procedure descritte in questa sezione, seguire le istruzioni di sicurezza riportate nella *Guida alle informazioni sul prodotto*.



N.B. Il computer supporta solo lo standard IEEE 1394a.

ACCERTARSI CHE IL CAVO PER IL DISPOSITIVO IEEE 1394 SIA CORRETTAMENTE INSERITO NEL DISPOSITIVO E NEL CONNETTORE SUL COMPUTER

VERIFICARE CHE IL DISPOSITIVO IEEE 1394 SIA ABILITATO NELLA CONFIGURAZIONE DEL SISTEMA — Consultare "Opzioni dell'Installazione del sistema" a pagina 90.

ACCERTARSI CHE IL DISPOSITIVO IEEE 1394 SIA RICONOSCIUTO DA WINDOWS —

Windows XP:

- 1 Fare clic su **Start**, quindi su **Pannello di controllo**.
- 2 In **Scegliere una categoria**, fare clic su **Prestazioni e manutenzione** → **Sistema** → **Proprietà sistema** → **Hardware** → **Gestione periferiche**.

Windows Vista:

- 1 Fare clic su **Start**  → **Control Panel** (Pannello di controllo) → **Hardware and Sound** (Hardware e suoni).
- 2 Selezionare la scheda **Device Manager** (Gestione dispositivi).

Se il dispositivo IEEE 1394 è elencato, Windows riconosce il dispositivo.

IN CASO DI PROBLEMI RELATIVI AD UN DISPOSITIVO IEEE 1394 DELL —

Contattare la Dell (consultare "Come contattare la Dell" a pagina 157).

SE SI HANNO PROBLEMI RELATIVI CON UN DISPOSITIVO IEEE 1394 NON FORNITO DA DELL — Contattare il costruttore del dispositivo IEEE 1394.

Problemi relativi alla tastiera

 **ATTENZIONE:** Prima di eseguire le procedure descritte in questa sezione, seguire le istruzioni di sicurezza riportate nella *Guida alle informazioni sul prodotto*.

CONTROLLARE IL CAVO DELLA TASTIERA —

- Accertarsi che il cavo della tastiera sia collegato saldamente al computer.
- Arrestare il sistema (consultare "Preparing to Work Inside Your Computer" (Preparazione degli interventi sui componenti interni del computer) nel *Service Manual* (Manuale di servizio) nel sito Web del Supporto Dell all'indirizzo support.dell.com), collegare nuovamente il cavo della tastiera come mostrato nel diagramma di installazione per il computer, quindi riavviare il sistema.
- Accertarsi che il cavo non sia danneggiato o deteriorato e controllare che i connettori dei cavi non presentino piedini piegati o rotti. Raddrizzare gli eventuali piedini piegati.
- Rimuovere gli eventuali cavi prolunga e collegare la tastiera direttamente al computer.

ESAMINARE LA TASTIERA — Collegare una tastiera funzionante al computer e verificarne il funzionamento.

ESEGUIRE HARDWARE TROUBLESHOOTER (RISOLUZIONE DEI PROBLEMI RELATIVI ALL'HARDWARE) — Consultare "Risoluzione di incompatibilità software e hardware nei sistemi operativi Microsoft® Windows® XP e Windows Vista®" a pagina 136.

Blocchi e problemi relativi al software



ATTENZIONE: Prima di eseguire le procedure descritte in questa sezione, seguire le istruzioni di sicurezza riportate nella *Guida alle informazioni sul prodotto*.

Il sistema non si avvia

ACCERTARSI CHE IL CAVO DI ALIMENTAZIONE SIA COLLEGATO SALDAMENTE AL COMPUTER E ALLA PRESA ELETTRICA

Il computer smette di rispondere



AVVISO: È possibile perdere dati se non si effettua l'arresto del sistema operativo.

SPEGNERE IL COMPUTER — Se il computer non risponde alla pressione di un tasto o al movimento del mouse, premere il pulsante di alimentazione e tenerlo premuto per almeno 8-10 secondi fino a quando il computer si spegne; quindi riavviare il sistema.

Il programma smette di rispondere

CHIUDERE IL PROGRAMMA —

- 1 Premere contemporaneamente <Ctrl><Maiusc><Esc> per accedere a Task Manager (Gestione attività).
- 2 Selezionare la scheda **Applications** (Applicazioni).
- 3 Selezionare il programma che non risponde.
- 4 Fare clic su **End Task** (Termina attività).

Un programma si interrompe ripetutamente



N.B. La maggior parte dei programmi dispone delle istruzioni di installazione nella relativa documentazione o su un disco floppy, un CD o un DVD.

CONTROLLARE LA DOCUMENTAZIONE FORNITA CON IL SOFTWARE — Se necessario, disinstallare e quindi reinstallare il programma.

Un programma è stato progettato per una versione precedente del sistema operativo Windows

ESEGUIRE PROGRAM COMPATIBILITY WIZARD (VERIFICA GUIDATA COMPATIBILITÀ PROGRAMMI) —

Windows XP:

La Verifica guidata compatibilità programmi consente di configurare un programma in modo che venga eseguito in un ambiente simile a versioni del sistema operativo diverse da XP.

- 1 Fare clic su **Start** → **Tutti i programmi** → **Accessori** → **Verifica guidata compatibilità programmi** → **Avanti**.
- 2 Seguire le istruzioni visualizzate.

Windows Vista:

Program Compatibility Wizard (Verifica guidata compatibilità programmi) consente di configurare un programma in modo che venga eseguito in un ambiente simile a versioni del sistema operativo Windows diverse da Vista.

- 1 Fare clic su **Start**  → **Control Panel** (Pannello di controllo) → **Programs** (Programmi) → **Use an older program with this version of Windows** (Usa un programma precedente con questa versione di Windows).
- 2 Nella schermata iniziale, fare clic su **Next** (Avanti).
- 3 Seguire le istruzioni visualizzate.

Viene visualizzata una schermata blu

SPEGNERE IL COMPUTER — Se il computer non risponde alla pressione di un tasto o al movimento del mouse, premere il pulsante di alimentazione e tenerlo premuto per almeno 8-10 secondi fino a quando il computer si spegne; quindi riavviare il sistema.

Altri problemi relativi al software

CONTROLLARE LA DOCUMENTAZIONE DEL SOFTWARE O RIVOLGERSI AL COSTRUTTORE DEL SOFTWARE PER INFORMAZIONI SULLA RISOLUZIONE DEI PROBLEMI —

- Accertarsi che il programma sia compatibile col sistema operativo installato nel computer.
- Accertarsi che il computer soddisfi i requisiti hardware minimi necessari per eseguire il software. Per informazioni, consultare la documentazione fornita con il software.
- Accertarsi di avere installato e configurato correttamente il programma.
- Verificare che i driver di dispositivo non siano in conflitto col programma.
- Se necessario, disinstallare e quindi reinstallare il programma.

ESEGUIRE IMMEDIATAMENTE UN BACKUP DEI FILE

UTILIZZARE UN PROGRAMMA DI RICERCA VIRUS PER CONTROLLARE IL DISCO RIGIDO, I DISCHI FLOPPY, I CD O I DVD.

SALVARE E CHIUDERE TUTTI I FILE APERTI O CHIUDERE TUTTI I PROGRAMMI IN ESECUZIONE, E ARRESTARE IL SISTEMA TRAMITE IL MENU START

Problemi relativi alla memoria



ATTENZIONE: Prima di eseguire le procedure descritte in questa sezione, seguire le istruzioni di sicurezza riportate nella *Guida alle informazioni sul prodotto*.

SE SI RICEVE UN MESSAGGIO DI MEMORIA INSUFFICIENTE —

- Salvare e chiudere eventuali file aperti ed uscire da eventuali programmi in esecuzione che non si stanno utilizzando per vedere se ciò risolve il problema.
- Consultare la documentazione del software per i requisiti minimi di memoria. Se necessario, installare memoria aggiuntiva (consultare "Installing Memory" (Installazione della memoria) nel *Service Manual* (Manuale di servizio) nel sito Web del Supporto della Dell all'indirizzo support.dell.com).

- Riposizionare i moduli di memoria (consultare "Memory" (Memoria) nel *Service Manual* (Manuale di servizio) nel sito Web del Supporto della Dell all'indirizzo support.dell.com) per accertarsi che il computer stia comunicando con la memoria.
- Eseguire il programma Dell Diagnostics (consultare "Dell Diagnostics" a pagina 109).

SE SI SPERIMENTANO ALTRI PROBLEMI DELLA MEMORIA —

- Riposizionare i moduli di memoria (consultare Memory (Memoria) nel *Service Manual* (Manuale di servizio) nel sito Web del Supporto della Dell all'indirizzo support.dell.com) per accertarsi che il computer stia comunicando con la memoria.
- Accertarsi che si stanno seguendo le istruzioni di installazione della memoria (consultare *Installing Memory* (Installazione della memoria) nel *Service Manual* (Manuale di servizio) nel sito Web del Supporto della Dell all'indirizzo support.dell.com).
- Accertarsi che la memoria che si sta utilizzando sia supportata dal computer. Per maggiori informazioni sul tipo di memoria supportata dal computer, consultare Memory (Memoria) nel *Service Manual* (Manuale di servizio) nel sito Web del Supporto della Dell all'indirizzo support.dell.com a pagina 161.
- Eseguire il programma Dell Diagnostics (consultare "Dell Diagnostics" a pagina 109).

Problemi relativi al mouse



ATTENZIONE: Prima di eseguire le procedure descritte in questa sezione, seguire le istruzioni di sicurezza riportate nella *Guida alle informazioni sul prodotto*.

CONTROLLARE IL CAVO DEL MOUSE —

- Accertarsi che il cavo non sia danneggiato o deteriorato e controllare che i connettori dei cavi non presentino piedini piegati o rotti. Raddrizzare gli eventuali piedini piegati.
- Rimuovere gli eventuali cavi prolunga e collegare il mouse direttamente al computer.
- Verificare che il cavo del mouse sia collegato come illustrato nel diagramma di installazione fornito con il computer.

RIAVVIARE IL SISTEMA —

- 1 Premere contemporaneamente <Ctrl><Esc> per visualizzare il menu **Start**.
- 2 Premere <u>, premere i tasti freccia SU e GIÙ per evidenziare **Shut down** (Arresta il sistema) o **Turn Off** (Spegni), quindi premere <Invio>.
- 3 Dopo lo spegnimento del computer, ricollegare il cavo del mouse come mostrato nel diagramma di installazione.
- 4 Accendere il computer.

ESAMINARE IL MOUSE — Collegare un mouse funzionante al computer e verificarne il funzionamento.

CONTROLLARE LE IMPOSTAZIONI DEL MOUSE —

Windows XP

- 1 Fare clic su **Start** → **Pannello di controllo** → **Mouse**.
- 2 Regolare le impostazioni nel modo desiderato.

Windows Vista:

- 1 Fare clic su **Start**  → **Control Panel** (Pannello di controllo) → **Hardware and Sound** (Hardware e suoni) → **Mouse**.
- 2 Regolare le impostazioni nel modo desiderato.

REINSTALLARE IL DRIVER DEL MOUSE — Consultare "Driver" a pagina 131.

ESEGUIRE HARDWARE TROUBLESHOOTER (RISOLUZIONE DEI PROBLEMI HARDWARE) — Consultare "Risoluzione di incompatibilità software e hardware nei sistemi operativi Microsoft® Windows® XP e Windows Vista®" a pagina 136.

Problemi relativi alla rete



ATTENZIONE: Prima di eseguire le procedure descritte in questa sezione, seguire le istruzioni di sicurezza riportate nella *Guida alle informazioni sul prodotto*.

CONTROLLARE IL CONNETTORE DEL CAVO DI RETE — Accertarsi che il cavo di rete sia collegato saldamente al connettore di rete sul retro del computer e alla presa di rete.

CONTROLLARE GLI INDICATORI DI RETE SUL RETRO DEL COMPUTER — Se l'indicatore di integrità del collegamento è spento (consultare "Comandi e indicatori" a pagina 148), ciò indica che non esiste alcuna comunicazione di rete. Sostituire il cavo di rete.

RIAVVIARE IL SISTEMA E ACCEDERE NUOVAMENTE ALLA RETE

CONTROLLARE LE IMPOSTAZIONI DI RETE — Rivolgersi all'amministratore della rete o al responsabile della configurazione della rete per verificare che le impostazioni di rete siano corrette e che la rete funzioni.

ESEGUIRE HARDWARE TROUBLESHOOTER (RISOLUZIONE DEI PROBLEMI HARDWARE) — Consultare "Risoluzione di incompatibilità software e hardware nei sistemi operativi Microsoft® Windows® XP e Windows Vista®" a pagina 136.

Problemi relativi all'alimentazione

 **ATTENZIONE:** Prima di eseguire le procedure descritte in questa sezione, seguire le istruzioni di sicurezza riportate nella *Guida alle informazioni sul prodotto*.

SE L'INDICATORE DI ALIMENTAZIONE È BIANCO E IL COMPUTER NON RISPONDE — Consultare "Codici bip" a pagina 102.

SE L'INDICATORE DI ALIMENTAZIONE È GIALLO FISSO — Il computer è in modalità di standby. Premere un tasto sulla tastiera, spostare il mouse o premere il pulsante di accensione per ripristinare il normale funzionamento del sistema.

SE L'INDICATORE DI ALIMENTAZIONE È SPENTO — Il computer è spento o non è alimentato.

- Collegare nuovamente il cavo di alimentazione al connettore di alimentazione sul retro del computer e alla presa elettrica.
- Verificare che il computer si accenda correttamente anche senza le ciabatte, i cavi prolunga e altri dispositivi di protezione elettrica.
- Verificare che le ciabatte utilizzate siano collegate a una presa elettrica e siano accese.
- Accertarsi che la presa elettrica funzioni collegandovi un altro apparecchio, ad esempio una lampada.
- Accertarsi che il cavo di alimentazione principale e il cavo del pannello anteriore siano collegati saldamente alla scheda di sistema (consultare "System Board Components" (Componenti della scheda di sistema) nel *Service Manual* (Manuale di servizio) nel sito Web del Supporto della Dell all'indirizzo support.dell.com).

ELIMINARE LE INTERFERENZE — Alcune possibili cause di interferenza sono:

- Cavi prolunga di alimentazione, per tastiere e per mouse;
- Troppi dispositivi collegati alla stessa ciabatta
- Più ciabatte collegate alla stessa presa elettrica.

Problemi relativi alla stampante

 **ATTENZIONE:** Prima di eseguire le procedure descritte in questa sezione, seguire le istruzioni di sicurezza riportate nella *Guida alle informazioni sul prodotto*.



N.B. Per ricevere supporto tecnico per problemi con la stampante, contattare il costruttore della stampante.

CONTROLLARE LA DOCUMENTAZIONE FORNITA CON LA STAMPANTE — Per informazioni sull'installazione e sulla risoluzione dei problemi della stampante, consultare la documentazione fornita con la stampante.

VERIFICARE CHE LA STAMPANTE SIA ACCESA

CONTROLLARE I COLLEGAMENTI DEI CAVI DELLA STAMPANTE —

- Per informazioni sul collegamento dei cavi, consultare la documentazione fornita con la stampante.
- Accertarsi che i cavi della stampante siano collegati saldamente alla stampante e al computer.

ESAMINARE LA PRESA ELETTRICA — Accertarsi che la presa elettrica funzioni collegando un altro apparecchio, ad esempio una lampada.

VERIFICARE CHE WINDOWS RICONOSCA LA STAMPANTE —

Windows XP:

- 1** Fare clic su **Start** → **Pannello di controllo** → **Stampanti e altro hardware** → **Visualizza le stampanti o le stampanti fax installate**.
- 2** Se la stampante è presente nell'elenco, fare clic con il pulsante destro del mouse sull'icona della stampante.
- 3** Fare clic su **Proprietà** → **Porte**. Per una stampante parallela, accertarsi che l'opzione **Invia stampa alle seguenti porte**: sia impostata su **LPT1** (Porta stampante). In caso di stampanti USB, accertarsi che l'opzione **Invia stampa alle seguenti porte**: sia impostata su **USB**.

Windows Vista:

- 1** Fare clic su **Start**  → **Control Panel** (Pannello di controllo) → **Hardware and Sound** (Hardware e suoni) → **Printer** (Stampante).
- 2** Se la stampante è presente nell'elenco, fare clic con il pulsante destro del mouse sull'icona della stampante.
- 3** Fare clic su **Properties** (Proprietà) e selezionare **Ports** (Porte).
- 4** Regolare le impostazioni nel modo desiderato.

REINSTALLARE IL DRIVER DELLA STAMPANTE — Consultare la documentazione della stampante per informazioni sulla reinstallazione del driver della stampante.

Problemi relativi allo scanner



ATTENZIONE: Prima di eseguire le procedure descritte in questa sezione, seguire le istruzioni di sicurezza riportate nella *Guida alle informazioni sul prodotto*.



N.B. Per richiedere supporto tecnico sullo scanner, contattare il costruttore dello scanner.

CONTROLLARE LA DOCUMENTAZIONE FORNITA CON LO SCANNER — Consultare la documentazione fornita con lo scanner per informazioni sull'impostazione e sulla risoluzione dei problemi.

SBLOCCARE LO SCANNER — Se lo scanner è munito di una linguetta o di un pulsante di blocco, accertarsi che sia sbloccata.

RIAVVIARE IL SISTEMA E RIPROVARE CON LO SCANNER

CONTROLLARE I COLLEGAMENTI DEI CAVI —

- Consultare la documentazione fornita con lo scanner per informazioni sul collegamento dei cavi.
- Verificare che i cavi dello scanner siano saldamente collegati allo scanner e al computer.

VERIFICARE CHE LO SCANNER SIA RICONOSCIUTO DA MICROSOFT WINDOWS —

Windows XP:

- 1 Fare clic su **Start** → **Pannello di controllo** → **Stampanti e altro hardware** → **Scanner e fotocamere digitali**.
- 2 Se lo scanner è elencato, Windows riconosce lo scanner.

Windows Vista:

- 1 Fare clic su **Start**  → **Control Panel** (Pannello di controllo) → **Hardware and Sound** (Hardware e suoni) → **Scanners and Cameras** (Scanner e fotocamere digitali).
- 2 Se lo scanner è elencato, Windows riconosce lo scanner.

REINSTALLARE IL DRIVER DELLO SCANNER — Per istruzioni, consultare la documentazione fornita con lo scanner.

Problemi relativi all'audio e agli altoparlanti



ATTENZIONE: Prima di eseguire le procedure descritte in questa sezione, seguire le istruzioni di sicurezza riportate nella *Guida alle informazioni sul prodotto*.

Assenza di audio dagli altoparlanti



N.B. La regolazione del volume di alcuni lettori MP3 e di altri supporti ha la precedenza sulle impostazioni di Windows. Verificare sempre che il volume del lettore non sia stato abbassato o spento.

CONTROLLARE I COLLEGAMENTI DEI CAVI DEGLI ALTOPARLANTI — Accertarsi che gli altoparlanti siano collegati correttamente come illustrato nel diagramma di installazione fornito con essi. Se si dispone di una scheda audio, assicurarsi che gli altoparlanti siano collegati a tale scheda.

VERIFICARE CHE IL SUBWOOFER E GLI ALTOPARLANTI SIANO ACCESI — Consultare il diagramma di configurazione fornito con gli altoparlanti. Se gli altoparlanti dispongono di comandi, regolare il volume, i bassi o gli alti per eliminare la distorsione.

REGOLARE IL VOLUME CONTROL (CONTROLLO VOLUME) DI WINDOWS — Fare clic o doppio clic sull'icona raffigurante un altoparlante nell'angolo inferiore destro dello schermo. Accertarsi che il volume sia regolato su un livello udibile e la riproduzione del suono non sia stata disattivata.

SCOLLEGARE LE CUFFIE DAL RELATIVO CONNETTORE — L'audio provenienti dagli altoparlanti viene automaticamente disabilitato quando le cuffie sono collegate al connettore delle cuffie sul pannello anteriore del computer.

ESAMINARE LA PRESA ELETTRICA — Accertarsi che la presa elettrica funzioni collegandovi un altro apparecchio, ad esempio una lampada.

ELIMINARE POSSIBILI INTERFERENZE — Spegnerne ventilatori, lampade a fluorescenza o alogene situate in prossimità per verificare che non causino interferenze.

ESEGUIRE LA DIAGNOSTICA DEGLI ALTOPARLANTI

REINSTALLARE IL DRIVER AUDIO — Consultare "Driver" a pagina 131.

ESEGUIRE HARDWARE TROUBLESHOOTER (RISOLUZIONE DEI PROBLEMI HARDWARE) — Consultare "Risoluzione di incompatibilità software e hardware nei sistemi operativi Microsoft® Windows® XP e Windows Vista®" a pagina 136.

Assenza di audio dalle cuffie

CONTROLLARE I COLLEGAMENTI DEI CAVI DELLA CUFFIA — Accertarsi che il cavo delle cuffie sia saldamente inserito nel connettore delle cuffie (consultare "Vista posteriore del computer" a pagina 21 e "Vista anteriore del computer" a pagina 19).

REGOLARE IL VOLUME CONTROL (CONTROLLO VOLUME) DI WINDOWS — Fare clic o doppio clic sull'icona raffigurante un altoparlante nell'angolo inferiore destro dello schermo. Accertarsi che il volume sia regolato su un livello udibile e che l'audio non sia stato disattivato.

Problemi relativi al video e al monitor



ATTENZIONE: Prima di eseguire le procedure descritte in questa sezione, seguire le istruzioni di sicurezza riportate nella *Guida alle informazioni sul prodotto*.



AVVISO: Se il computer viene fornito con una scheda grafica PCI installata, non è necessario rimuovere la scheda quando si installano schede grafiche aggiuntive; la scheda si rivela invece necessaria nelle procedure di risoluzione dei problemi. Quando si rimuove la scheda, riporla in un luogo sicuro. Per informazioni sulla scheda grafica, visitare support.dell.com.

La schermata è vuota



N.B. Per le procedure di risoluzione dei problemi, consultare la documentazione del monitor.

La schermata è difficile da leggere

CONTROLLARE I COLLEGAMENTI DEI CAVI DEL MONITOR —

- Accertarsi che il cavo del monitor sia collegato alla scheda grafica corretta (per le configurazioni con doppia scheda grafica).
- Se si utilizza l'adattatore da DVI a VGA opzionale, accertarsi che l'adattatore sia collegato correttamente alla scheda grafica e al monitor.
- Accertarsi che il cavo del monitor sia collegato come illustrato nel diagramma di installazione fornito con il computer.
- Rimuovere gli eventuali cavi prolunga e collegare il monitor direttamente al computer.
- Scambiare i cavi di alimentazione del computer e del monitor per stabilire se il cavo di alimentazione del monitor è difettoso.
- Controllare se i piedini del connettore sono piegati o spezzati. È normale che nei connettori del cavo del monitor manchino alcuni piedini.

CONTROLLARE L'INDICATORE DI ALIMENTAZIONE DEL MONITOR —

- Se l'indicatore di alimentazione è acceso o lampeggia, il monitor è alimentato.
- Se l'indicatore di alimentazione è spento, premere con forza il pulsante per accertarsi che il monitor sia acceso.
- Se l'indicatore di alimentazione è intermittente, premere un tasto sulla tastiera o spostare il mouse per ripristinare il normale funzionamento.

ESAMINARE LA PRESA ELETTRICA — Accertarsi che la presa elettrica funzioni collegandovi un altro apparecchio, ad esempio una lampada.

CONTROLLARE I CODICI BIP — Consultare "Codici bip" a pagina 102.

CONTROLLARE LE IMPOSTAZIONI DEL MONITOR — Per informazioni sulla regolazione del contrasto e della luminosità, sulla smagnetizzazione (demagnetizzazione) e sull'esecuzione del test automatico del monitor, consultare la documentazione fornita con il monitor.

ALLONTANARE IL SUBWOOFER DAL MONITOR — Se il sistema di altoparlanti include un subwoofer, accertarsi che quest'ultimo sia collocato ad almeno 60 cm dal monitor.

ALLONTANARE IL MONITOR DA FONTI DI ALIMENTAZIONE ESTERNE — Ventole, luci fluorescenti, lampade alogene e altri dispositivi elettrici posti in prossimità del monitor possono causare un aspetto *tremolante* dell'immagine visualizzata. Spegnerne tali dispositivi per determinare se causano interferenze.

RUOTARE IL MONITOR PER ELIMINARE IL RIFLESSO DELLA LUCE SOLARE E POSSIBILI INTERFERENZE

REGOLARE DISPLAY SETTINGS (IMPOSTAZIONI SCHERMO) DI WINDOWS —

Windows XP:

- 1 Fare clic su **Start** → **Pannello di controllo** → **Aspetto e temi**.
- 2 Fare clic sull'area che si desidera modificare o fare clic sull'icona dello **Schermo**.
- 3 Provare diverse impostazioni per **Colori** e **Risoluzione dello schermo**.

Windows Vista:

- 1 Fare clic su **Start**  → **Control Panel** (Pannello di controllo) → **Hardware and Sound** (Hardware e suoni) → **Personalization** (Personalizzazione) → **Display Settings** (Impostazioni schermo).
- 2 Regolare le impostazioni di **Resolution** (Risoluzione) e **Colors** (Colori), nel modo desiderato.

La qualità dell'immagine 3D è scarsa

CONTROLLARE IL COLLEGAMENTO DEL CAVO DI ALIMENTAZIONE DELLA SCHEDA GRAFICA — Accertarsi che il cavo di alimentazione per la/e scheda/e grafica/grafiche sia collegato correttamente alla scheda.

CONTROLLARE LE IMPOSTAZIONI DEL MONITOR — Per istruzioni sulla regolazione del contrasto e della luminosità, sulla smagnetizzazione (demagnetizzazione) e sull'esecuzione del test automatico del monitor, consultare la documentazione fornita con il monitor.

Se è visibile solo parte dello schermo

COLLEGARE UN MONITOR ESTERNO —

- 1 Arrestare il sistema e collegare un monitor esterno al computer.
- 2 Accendere il computer e il monitor, quindi regolare i comandi della luminosità e del contrasto del monitor.

Se il monitor esterno funziona, è possibile che lo schermo del computer o il controller video sia difettoso. Contattare la Dell (consultare "Come contattare la Dell" a pagina 157).

Problemi relativi all'overclocking

L'overclocking può provocare l'instabilità del sistema. Dopo tre tentativi di avvio non riusciti, il sistema riconfigura automaticamente le impostazioni dell'overclocking nel programma di installazione di sistema ai valori predefiniti del BIOS.

Per correggere manualmente il problema, è necessario modificare le impostazioni dell'overclock nel programma di installazione di sistema (consultare "Accesso al programma di installazione del sistema" a pagina 87) o reimpostare i valori predefiniti del CMOS (consultare "Cancellazione delle impostazioni del CMOS" a pagina 99).

Indicatori di alimentazione



ATTENZIONE: Prima di eseguire le procedure descritte in questa sezione, seguire le istruzioni di sicurezza riportate nella *Guida alle informazioni sul prodotto*.

L'indicatore del pulsante di alimentazione che si trova sulla parte anteriore del computer si illumina e lampeggia o rimane fisso per indicare stati diversi:

- Se l'indicatore di alimentazione è di colore bianco fisso e il computer non risponde, consultare "Codici bip" a pagina 102.
- Se l'indicatore di alimentazione è bianco lampeggiante, il computer è in modalità di standby. Premere un tasto sulla tastiera, muovere il mouse o premere il pulsante di accensione per riprendere il normale funzionamento.
- Se l'indicatore di alimentazione è spento, il computer è spento o non riceve alimentazione.

- Ricollegare il cavo di alimentazione al connettore di alimentazione sul retro del computer e alla presa elettrica.
- Se il computer è collegato a una ciabatta, accertarsi che quest'ultima sia collegata a una presa elettrica e sia accesa.
- Verificare che il computer si accenda correttamente anche senza i dispositivi di protezione elettrica, le ciabatte e i cavi prolunga.
- Accertarsi che la presa elettrica funzioni collegandovi un altro apparecchio, ad esempio una lampada.
- Accertarsi che il cavo di alimentazione principale e il cavo del pannello anteriore siano collegati saldamente alla scheda di sistema (consultare "System Board Components" (Componenti della scheda di sistema) nel *Service Manual* (Manuale di servizio) nel sito Web del Supporto della Dell all'indirizzo support.dell.com).
- Eliminare le interferenze Alcune possibili cause di interferenza sono:
 - Cavi prolunga di alimentazione, per tastiere e per mouse;
 - Troppi dispositivi su una ciabatta;
 - Più ciabatte collegate alla stessa presa elettrica.

Il LED della diagnostica dell'alimentatore situato sul retro del computer indica i diversi stati dell'alimentatore. Per eseguire il test dell'alimentatore, premere l'interruttore del test dell'alimentatore.

- Se il LED della diagnostica dell'alimentatore è verde, l'alimentazione è disponibile per l'alimentatore.
- Se il LED della diagnostica dell'alimentatore è spento:
 - L'alimentatore non riceve l'alimentazione — Verificare che il cavo di alimentazione principale sia collegato al sistema.
 - L'alimentatore non funziona — Questo problema si verifica a causa di un alimentatore difettoso o di un dispositivo collegato all'alimentatore.

Per risolvere il problema, rivolgersi alla Dell (consultare "Come contattare la Dell" a pagina 157).

Reinstallazione del software

Driver

Definizione di driver

Un driver è un programma che controlla un dispositivo come una stampante, un mouse o una tastiera. Tutti i dispositivi richiedono un programma driver.

Un driver funge da traduttore tra il dispositivo e qualsiasi altro programma che lo utilizza. Ciascun dispositivo possiede una propria serie di comandi specializzati che solo il driver riconosce.

Dell fornisce il computer con i driver già installati, pertanto non è necessaria alcuna ulteriore installazione o configurazione.

➔ **AVVISO:** Il supporto *Drivers and Utilities* potrebbe contenere driver per sistemi operativi che non sono presenti nel computer. Assicurarsi che il software da installare sia appropriato per il sistema operativo in uso.

Molti driver, come il driver della tastiera, vengono forniti con il sistema operativo Microsoft Windows. Potrebbe essere necessario installare i driver se si deve:

- Aggiornare il sistema operativo.
- Reinstallare il sistema operativo.
- Collegare o installare un nuovo dispositivo.

Identificazione di driver

In caso di problemi relativi a un dispositivo, verificare se la causa del problema sia il driver e, se necessario, procedere al suo aggiornamento.

Microsoft® Windows® XP

- 1 Fare clic su **Start** → **Pannello di controllo**.
- 2 In **Scegliere una categoria**, fare clic su **Prestazioni e manutenzione** e fare clic su **Sistema**.
- 3 Nella finestra **Proprietà del sistema**, selezionare la scheda **Hardware** e fare clic su **Gestione periferiche**.

Windows Vista®

- 1 Fare clic sul pulsante Start di Windows Vista  e fare clic con il pulsante destro del mouse su **Computer**.
- 2 Fare clic su **Properties** (Proprietà) → **Device Manager** (Gestione dispositivi).



N.B. Verrà visualizzata la finestra di dialogo **User Account Control** (Controllo account utente). Se si è amministratore del sistema, fare clic su **Continue** (Continua); in caso contrario, contattare l'amministratore per continuare.

Scorrere l'elenco per verificare la presenza di un punto esclamativo (un cerchio di colore giallo con [!]) sull'icona di uno o più dispositivi.

La presenza del punto esclamativo indica la necessità di reinstallare il driver esistente o di installare un nuovo driver (consultare "Reinstallazione di driver e utilità" a pagina 132).

Reinstallazione di driver e utilità



AVVISO: Il sito Web del Supporto della Dell, all'indirizzo support.dell.com, e il supporto *Drivers and Utilities* forniscono driver approvati per i computer Dell™. L'installazione di driver provenienti da altre fonti potrebbe determinare il funzionamento non corretto del computer.



Uso di Device Driver Rollback (Ripristino driver di dispositivo) di Windows

Se si verifica un problema relativo al computer dopo l'installazione o l'aggiornamento di un driver, utilizzare Device Driver Rollback (Ripristino driver di dispositivo) di Windows per reinstallare la versione del driver precedentemente installata.

Windows XP:

- 1 Fare clic su **Start** → **Risorse del computer** → **Proprietà** → **Hardware** → **Gestione periferiche**.
- 2 Fare clic con il pulsante destro del mouse sul dispositivo per il quale il nuovo driver è stato installato e fare clic su **Proprietà**.
- 3 Fare clic sulla scheda **Driver** → **Ripristina driver**.

Windows Vista:

- 1 Fare clic sul pulsante Start di Windows Vista  e fare clic con il pulsante destro del mouse su **Computer**.
- 2 Fare clic su **Properties** (Proprietà) → **Device Manager** (Gestione dispositivi).
 -  **N.B.** Verrà visualizzata la finestra di dialogo **User Account Control** (Controllo account utente). Se si è amministratore del sistema, fare clic su **Continue** (Continua); in caso contrario, contattare l'amministratore per accedere a **Device Manager** (Gestione dispositivi).
- 3 Fare clic con il pulsante destro del mouse sul dispositivo per il quale il nuovo driver è stato installato e fare clic su **Properties** (Proprietà).
- 4 Fare clic sulla scheda **Driver** → **Roll Back Driver** (Ripristina driver).

Se Device Driver Rollback (Ripristino driver di dispositivo) non risolve il problema, usare System Restore (Ripristino configurazione di sistema, consultare "Ripristino del sistema operativo" a pagina 137) per riportare il sistema allo stato operativo che esisteva prima dell'installazione del nuovo driver.

Uso del supporto **Drivers and Utilities**

- 1 Mentre è visualizzato il desktop di Windows, inserire il supporto *Drivers and Utilities*.

Se è la prima volta che si utilizza il supporto *Drivers and Utilities*, passare al punto 2, altrimenti, passare al punto 5.
- 2 Quando si avvia il programma di installazione del supporto *Drivers and Utilities*, seguire i prompt visualizzati.
- 3 Quando viene visualizzata la finestra **InstallShield Wizard Complete** (Installazione guidata InstallShield completata), rimuovere il supporto *Drivers and Utilities* e fare clic su **Finish** (Fine) per riavviare il sistema.
- 4 Quando viene visualizzato il desktop di Windows, reinserire il supporto *Drivers and Utilities*.
- 5 Nella schermata **Welcome Dell System Owner** (Introduzione al sistema Dell) fare clic su **Next** (Avanti).



N.B. Il supporto *Drivers and Utilities* visualizza i driver solo per l'hardware già installato nel computer. Se si è installato hardware aggiuntivo, i driver per il nuovo hardware potrebbero non essere visualizzati dal supporto *Drivers and Utilities*. Se tali driver non sono visualizzati, uscire dal programma *Drivers and Utilities*. Per informazioni sui driver, consultare la documentazione fornita con il dispositivo.

Viene visualizzato un messaggio che indica che il supporto rileva l'hardware nel computer.

I driver utilizzati dal computer vengono automaticamente visualizzati nella finestra **My Drivers—The Drivers and Utilities media has identified these components in your system** (Driver di dispositivo - Il supporto Drivers and Utilities ha identificato questi componenti nel sistema).

- 6 Fare clic sul driver che si desidera reinstallare e seguire le istruzioni visualizzate.

Se un particolare driver non è presente nell'elenco, tale driver non è necessario per il sistema operativo.



Reinstallazione manuale dei driver

Dopo avere estratto i file del driver nel disco rigido come descritto nella sezione precedente:

Windows XP:

- 1 Fare clic su **Start**→ **Risorse del computer**→ **Proprietà**→ **Hardware**→ **Gestione periferiche**.
- 2 Fare doppio clic sul tipo di dispositivo per cui si sta installando il driver (ad esempio **Audio** o **Video**).
- 3 Fare doppio clic sul nome del dispositivo per cui si desidera installare il driver.
- 4 Fare clic sulla scheda **Driver**→ **Aggiorna driver**.
- 5 Fare clic su **Installa da un elenco o percorso specifico** (per utenti esperti)→ **Avanti**.
- 6 Fare clic su **Sfoglia** e individuare il percorso dove sono stati copiati precedentemente i file dei driver.
- 7 Quando viene visualizzato il nome del driver appropriato, fare clic su **Avanti**.
- 8 Fare clic su **Fine** e riavviare il sistema.

Windows Vista:

- 1** Fare clic sul pulsante Start di Windows Vista , e fare clic con il pulsante destro del mouse su **Computer**.
- 2** Fare clic su **Properties** (Proprietà) → **Device Manager** (Gestione dispositivi).
 -  **N.B.** Verrà visualizzata la finestra di dialogo **User Account Control** (Controllo account utente). Se si è amministratore del sistema, fare clic su **Continue** (Continua); in caso contrario, contattare l'amministratore per accedere a **Device Manager** (Gestione dispositivi).
- 3** Fare doppio clic sul tipo di dispositivo per cui si sta installando il driver (per esempio, **Audio** o **Video**).
- 4** Fare doppio clic sul nome del dispositivo per cui si desidera installare il driver.
- 5** Fare clic sulla scheda **Driver** → **Update Driver** (Aggiorna driver) → **Browse my computer for driver software** (Cerca il software del driver nel computer).
- 6** Fare clic su **Browse** (Sfogliare) e individuare il percorso dove sono stati copiati precedentemente i file dei driver.
- 7** Quando viene visualizzato il nome del driver appropriato, fare clic sul nome del driver → **OK** → **Next** (Avanti).
- 8** Fare clic su **Finish** (Fine) e riavviare il sistema.

Risoluzione di incompatibilità software e hardware nei sistemi operativi Microsoft® Windows® XP e Windows Vista®

Se durante la configurazione del sistema operativo un dispositivo non viene rilevato oppure viene rilevato e configurato in modo errato, è possibile usare Hardware Troubleshooter (Risoluzione dei problemi relativi all'hardware) per risolvere il problema di compatibilità.

Per avviare Hardware Troubleshooter (Risoluzione dei problemi relativi all'hardware):

Windows XP:

- 1 Fare clic su **Start** → **Guida in linea e supporto tecnico**.
- 2 Immettere **risoluzione di problemi hardware** nel campo di ricerca e premere <Invio> per iniziare la ricerca.
- 3 Nella sezione **Correggi un problema**, fare clic su **Risoluzione dei problemi relativi all'hardware**.
- 4 Nell'elenco **Risoluzione dei problemi relativi all'hardware**, selezionare l'opzione che meglio descrive il problema e fare clic su **Avanti** per eseguire il resto della procedura.

Windows Vista:

- 1 Fare clic sul pulsante **Start** di Windows Vista , e fare clic su **Help and Support** (Guida e supporto tecnico).
- 2 Immettere **risoluzione di problemi hardware** nel campo di ricerca e premere <Invio> per iniziare la ricerca.
- 3 Nei risultati della ricerca, selezionare l'opzione che meglio descrive il problema e proseguire la procedura di risoluzione dei problemi.

Ripristino del sistema operativo

È possibile ripristinare il sistema operativo nei modi seguenti:

- System Restore (Ripristino configurazione di sistema) riporta il sistema ad uno stato operativo precedente senza influenzare i file di dati. Utilizzare System Restore (Ripristino configurazione di sistema) come prima soluzione per ripristinare il sistema operativo e mantenere i file di dati.
- Dell PC Restore di Symantec (disponibile in Windows XP) e Dell Factory Image Restore (disponibile in Windows Vista) riportano il disco rigido allo stato operativo in cui si trovava all'acquisto del computer. Eliminano in modo permanente tutti i dati dal disco rigido e rimuovono tutti i programmi installati successivamente all'acquisto del computer. Utilizzare Dell PC Restore o Dell Factory Image Restore soltanto se System Restore (Ripristino configurazione di sistema) non ha risolto il problema relativo al sistema operativo.
- Se con il computer si è ricevuto il disco *Sistema operativo*, è possibile utilizzarlo per ripristinare il sistema operativo. L'utilizzo del disco *Sistema operativo* comporta anche la cancellazione di tutti i dati presenti nel disco rigido. Utilizzare il disco *solo* se System Restore (Ripristino configurazione di sistema) non ha risolto il problema relativo al sistema operativo.

Uso di System Restore (Ripristino configurazione di sistema) di Microsoft Windows

I sistemi operativi Windows forniscono l'opzione System Restore (Ripristino configurazione di sistema), che consente di ripristinare il computer ad uno stato operativo precedente (senza modificare i file di dati) a seguito di modifiche all'hardware, al software o ad altre impostazioni di sistema che hanno reso il computer instabile. Eventuali modifiche effettuate da System Restore (Ripristino configurazione di sistema) al computer sono completamente reversibili.



AVVISO: Eseguire backup regolari dei file di dati. System Restore (Ripristino configurazione di sistema) non esegue il monitoraggio e il ripristino di tali file.



N.B. Le procedure in questo documento sono state scritte per la visualizzazione predefinita di Windows, pertanto potrebbero non funzionare se l'utente ha configurato il computer Dell™ con la visualizzazione Windows Classic (Windows classico).



Avvio di System Restore (Ripristino configurazione di sistema)

Windows XP:

 **AVVISO:** Salvare e chiudere qualsiasi file aperto e uscire da qualsiasi programma aperto prima di ripristinare il computer ad uno stato operativo precedente. Non modificare, aprire o eliminare alcun file o programma prima che il sistema venga completamente ripristinato.

- 1 Fare clic su **Start** → **Tutti i programmi** → **Accessori** → **Utilità di sistema** → **Ripristino configurazione di sistema**.
- 2 Fare clic su **Ripristina uno stato precedente del computer** su **Crea un punto di ripristino**.
- 3 Fare clic su **Avanti** e seguire le altre istruzioni visualizzate.

Windows Vista:

- 1 Fare clic su **Start** .
- 2 Nella casella Start Search (Inizia ricerca), inserire **Ripristino configurazione di sistema** e premere <Invio>.
 **N.B.** Verrà visualizzata la finestra di dialogo **User Account Control** (Controllo account utente). Se si è amministratore del sistema, fare clic su **Continue** (Continua); in caso contrario, contattare l'amministratore per continuare l'azione desiderata.
- 3 Fare clic su **Next** (Avanti) e seguire i restanti prompt visualizzati.

Se System Restore (Ripristino configurazione di sistema) non risolve il problema, è possibile annullare l'ultimo ripristino della configurazione di sistema.

Annullamento dell'ultimo ripristino configurazione di sistema

 **AVVISO:** Salvare e chiudere tutti i file aperti e uscire da tutti i programmi in esecuzione prima di annullare l'ultimo ripristino del sistema. Non modificare, aprire o eliminare alcun file o programma prima che il sistema venga completamente ripristinato.

Windows XP:

- 1 Fare clic su **Start** → **Tutti i programmi** → **Accessori** → **Utilità di sistema** → **Ripristino configurazione di sistema**.
- 2 Fare clic su **Annulla ultima operazione di ripristino**, quindi fare clic su **Avanti**.

Windows Vista:

- 1 Fare clic su **Start** .
- 2 Nella casella Start Search (Inizia ricerca), inserire **System Restore** (Ripristino configurazione di sistema) e premere <Invio>.
- 3 Fare clic su **Undo my last restoration** (Annulla ultima operazione di ripristino), quindi fare clic su **Next** (Avanti).

Abilitazione di System Restore (Ripristino configurazione di sistema)



N.B. Windows Vista non disabilita System Restore (Ripristino configurazione di sistema), indipendentemente dallo spazio disponibile su disco. Di conseguenza, la seguente procedura si applica soltanto a Windows XP.

Se si reinstalla Windows XP su un disco rigido con meno di 200 MB di spazio libero, Ripristino configurazione di sistema viene automaticamente disabilitato.

Per verificare se Ripristino configurazione di sistema è abilitato:

- 1 .Fare clic su **Start**→ **Pannello di controllo**→ **Prestazioni e manutenzione**→ **Sistema**.
- 2 Fare clic sulla scheda **Ripristino configurazione di sistema** e accertarsi che **Disattiva Ripristino configurazione di sistema** non sia selezionato.

Uso di Dell™ PC Restore e Dell Factory Image Restore



AVVISO: L'utilizzo di Dell PC Restore o Dell Factory Image Restore elimina permanentemente tutti i dati presenti nel disco rigido e rimuove eventuali programmi o i driver installati dopo aver ricevuto il computer. Se possibile, eseguire il backup dei dati prima di utilizzare queste opzioni. Utilizzare Dell PC Restore o Dell Factory Image Restore solo nel caso in cui System Restore (Ripristino configurazione di sistema) non abbia risolto il problema relativo al sistema operativo.



N.B. Dell PC Restore di Symantec e Dell Factory Image Restore potrebbero non essere disponibili in alcuni Paesi o in alcuni computer.

Utilizzare Dell PC Restore (Windows XP) o Dell Factory Image Restore (Windows Vista) solo come ultimo metodo per ripristinare il sistema operativo. Tali opzioni consentono di ripristinare il disco rigido allo stato operativo in cui si trovava al momento dell'acquisto del computer. Qualsiasi programma o file aggiunto dopo l'acquisto del computer, inclusi i file di dati, viene eliminato permanentemente dal disco rigido. I file di dati comprendono: documenti, fogli elettronici, messaggi di posta elettronica, foto digitali, file musicali e così via. Se possibile, eseguire un backup di tutti i dati prima di utilizzare PC Restore o Factory Image Restore.

Windows XP: Dell PC Restore

Uso di PC Restore:

- 1 Accendere il computer.

Durante il processo di avvio, nella parte superiore della schermata viene visualizzata una barra blu con l'indirizzo www.dell.com.

- 2 Premere <Ctrl><F11> immediatamente dopo aver visualizzato la barra blu.

Se non si preme <Ctrl><F11> in tempo, attendere il completamento del processo di avvio del sistema, quindi riavviarlo.



AVVISO: Se non si desidera procedere con PC Restore, fare clic su **Reboot** (Riavvia).

- 3 Fare clic su **Restore** (Ripristina) quindi su **Confirm** (Conferma).

Il processo di ripristino richiede da circa 6 a 10 minuti.

- 4 Quando richiesto, fare clic su **Finish** (Fine) per riavviare il sistema.



N.B. Non arrestare manualmente il sistema. Fare clic su **Finish** (Fine) e attendere il riavvio del sistema.

- 5 Quando richiesto, fare clic su **Yes** (Sì).

Il sistema si riavvia. Poiché il computer è stato ripristinato allo stato operativo di origine, le schermate visualizzate, come il Contratto di Licenza con l'utente finale, sono le stesse visualizzate al momento della prima accensione del computer.

- 6 Fare clic su **Next** (Avanti).

Viene visualizzata la finestra **System Restore** (Ripristino configurazione di sistema), quindi il sistema si riavvia.

- 7 Al riavvio del sistema, fare clic su **OK**.

Rimozione di PC Restore:



AVVISO: La rimozione di Dell PC Restore dal disco rigido elimina permanentemente l'utilità PC Restore dal sistema. Dopo aver rimosso Dell PC Restore, non sarà più possibile utilizzarlo per ripristinare il sistema operativo del computer.

Dell PC Restore consente di ripristinare il disco rigido allo stato operativo in cui si trovava quando è stato acquistato il computer. Si consiglia di *non* rimuovere PC Restore dal sistema, neanche per recuperare ulteriore spazio sul disco rigido. Se si rimuove PC Restore dal disco rigido, è impossibile recuperarlo e non sarà possibile più utilizzare PC Restore per far ritornare il sistema operativo del computer al suo stato originale.

- 1 Accedere al sistema come amministratore locale.
- 2 In Windows Explorer (Esplora risorse) di Microsoft, passare a `c:\dell\utilities\DSR`.
- 3 Fare doppio clic sul nome del file **DSRIRRemv2.exe**.





N.B. Se non è stato effettuato l'accesso come amministratore locale, viene visualizzato un messaggio che indica che è necessario accedere come amministratore. Fare clic su **Quit** (Esci), quindi accedere come amministratore locale.



N.B. Se nel disco rigido del computer non esiste la partizione di PC Restore, viene visualizzato un messaggio che indica che non è stata trovata la partizione. Fare clic su **Quit** (Esci); non è presente alcuna partizione da eliminare.

- 4 Fare clic su **OK** per rimuovere la partizione di PC Restore dal disco rigido.
- 5 Fare clic su **Yes** (Sì) quando viene visualizzato un messaggio di conferma. La partizione di PC Restore viene eliminata ed il nuovo spazio su disco disponibile viene aggiunto all'allocazione di spazio disponibile sul disco rigido.
- 6 Fare clic con il pulsante destro del mouse su **Local Disk (C:)** (Disco locale (C:)) in Windows Explorer (Esplora risorse), fare clic su **Properties** (Proprietà) e verificare che sia disponibile spazio aggiuntivo come indicato dal valore maggiore di **Free Space** (Spazio disponibile).
- 7 Fare clic su **Finish** (Fine) per chiudere la finestra **PC Restore Removal** (Rimozione di PC Restore) e riavviare il sistema.

Windows Vista: Dell Factory Image Restore

- 1 Accendere il computer. Quando viene visualizzato il logo DELL, premere ripetutamente <F8> per accedere alla finestra Advanced Boot Options (Opzioni di avvio avanzate) di Vista.
 - 2 Selezionare **Repair Your Computer** (Ripristina il computer).
Viene visualizzata la finestra System Recovery Options (Opzioni ripristino di sistema).
 - 3 Selezionare un layout di tastiera e fare clic su **Next** (Avanti).
 - 4 Per accedere alle funzioni di ripristino, effettuare l'accesso come utente locale. Per accedere al prompt di comando, digitare **amministratore** nel campo User name (Nome utente), quindi fare clic su **OK**.
 - 5 Fare clic su **Dell Factory Image Restore**.
 **N.B.** In funzione della configurazione, potrebbe essere necessario selezionare **Dell Factory Tools**, quindi **Dell Factory Image Restore**.
Viene visualizzata la schermata iniziale di Dell Factory Image Restore.
 - 6 Fare clic su **Next** (Avanti).
Viene visualizzata la schermata Confirm Data Deletion (Conferma eliminazione dati).
-  **AVVISO:** Se non si desidera continuare con Factory Image Restore, fare clic su **Cancel** (Annulla).
- 7 Fare clic sulla casella di controllo per confermare che si desidera continuare con la formattazione del disco rigido e con il ripristino del sistema operativo nelle condizioni iniziali, quindi fare clic su **Next** (Avanti).
Il processo di ripristino viene avviato e potrebbe richiedere circa 5 minuti. Viene visualizzato un messaggio che indica che le applicazioni preinstallate e del sistema operativo sono state ripristinate alla condizione di fabbrica.
 - 8 Fare clic su **Finish** (Fine) per riavviare il sistema.

Utilizzo del supporto Operating System

Operazioni preliminari

Se si intende reinstallare il sistema operativo Windows per risolvere un problema con un nuovo driver installato, utilizzare dapprima Device Driver Rollback (Ripristino driver di dispositivo) di Windows. Consultare "Uso di Device Driver Rollback (Ripristino driver di dispositivo) di Windows" a pagina 132. Se Device Driver Rollback (Ripristino driver di dispositivo) non risolve il problema, usare Device Driver Rollback (Ripristino driver di dispositivo) per riportare il sistema operativo allo stato operativo in cui si trovava prima di installare il nuovo driver di dispositivo. Consultare "Uso di System Restore (Ripristino configurazione di sistema) di Microsoft Windows" a pagina 137.



AVVISO: Prima di eseguire l'installazione, effettuare il backup di tutti i dati del disco rigido primario. Nelle configurazioni standard, il disco rigido primario è la prima unità rilevata dal computer.

Per reinstallare Windows, sono necessari i seguenti elementi:

- Supporto *Sistema operativo* di Dell™
- Supporto *Drivers and Utilities* di Dell



N.B. Il supporto *Drivers and Utilities* di Dell contiene driver che sono stati installati durante l'assemblaggio del computer. Utilizzare il supporto *Drivers and Utilities* di Dell per caricare eventuali driver richiesti. A seconda del Paese da cui si è ordinato il computer o se sono stati richiesti i supporti, il supporto *Drivers and Utilities* di Dell e il supporto *Sistema operativo*, potrebbero non essere spediti con il computer.

Reinstallazione di Windows XP o di Windows Vista

Il processo di installazione può richiedere da 1 a 2 ore. Dopo avere reinstallato il sistema operativo, occorre installare anche i driver di dispositivo, il programma di protezione dai virus e altro software.



AVVISO: Il supporto *Sistema operativo* fornisce opzioni per la reinstallazione di Windows XP. Tali opzioni potrebbero sovrascrivere i file installati ed eventualmente compromettere il funzionamento dei programmi installati nel disco rigido. Pertanto, non reinstallare Windows XP a meno che ciò non sia stato raccomandato da un rappresentante del supporto tecnico della Dell.

- 1 Salvare e chiudere i file aperti e uscire da tutti i programmi in esecuzione.
- 2 Inserire il disco *Sistema operativo*.
- 3 Fare clic su **Exit** (Esci) se viene visualizzato il messaggio **Install windows** (Installa Windows).
- 4 Riavviare il sistema.

Quando viene visualizzato il logo DELL, premere immediatamente <F12>.



N.B. Se si attende troppo a lungo e viene visualizzato il logo del sistema operativo, attendere la visualizzazione del desktop di Microsoft® Windows®; quindi spegnere il computer e riprovare.



N.B. La procedura successiva modifica la sequenza di avvio soltanto per una volta. All'avvio successivo, il computer si avvierà in base ai dispositivi specificati nel programma di installazione di sistema.

- 5 Quando viene visualizzato l'elenco dei dispositivi di avvio, evidenziare il **CD/DVD/CD-RW Drive** e premere <Invio>.
- 6 Premere un tasto per **Boot from CD-ROM** (Avviare da CD-ROM).
- 7 Seguire le istruzioni visualizzate per completare l'installazione.

Specifiche



N.B. Le offerte possono variare da Paese a Paese. Per ulteriori informazioni sulla configurazione del computer, fare clic su **Start** → **Help and Support** (Guida e supporto tecnico) e selezionare l'opzione per visualizzare le informazioni relative al computer.

Processore

Tipo di processore	Intel® Core™ 2 Duo Intel Core 2 Quad Intel Core 2 Extreme (processore dual-core o quad-core)
Cache	almeno 1 MB
velocità FSB	1066/1333 MHz

Informazioni di sistema

Serie di chip di sistema	NVIDIA® nForce 650i SLI
Northbridge	C55
Southbridge	MCP51
Chip del BIOS	8 MB
NIC	interfaccia di rete integrata in grado di supportare comunicazioni a 10/100/1000

Memoria

Connettore dei moduli di memoria	quattro connettori DDR2 accessibili dall'utente
Capacità del modulo di memoria	128, 256, 512 MB, 1 GB o 2 GB non ECC
Tipo di memoria	SDRAM DDR2 senza buffer da 800 e 667 MHz; memoria SLI
Memoria minima	1 GB
Memoria massima	8 GB

Bus di espansione

Tipo di bus	PCI Express x1, x8 e x16 PCI 32 bit
PCI (SLOT5 e SLOT6)	
connettore	due
dimensione del connettore	124 piedini
ampiezza dei dati del connettore (massima)	32 bit
velocità del bus	33 MHz
PCI Express (SLOT2)	
connettore	uno x1
dimensione del connettore	36 piedini
ampiezza dei dati del connettore (massima)	PCI Express a una corsia
Velocità del bus	velocità bidirezionale slot x1: 2,5 Gbps
PCI Express (SLOT3)	
connettore	un connettore x8
dimensione del connettore	98 piedini
ampiezza dei dati del connettore (massima)	PCI Express a 1 corsia
PCI Express (SLOT1 e SLOT4)	
connettore	due x16
dimensione del connettore	164 piedini

Bus di espansione

ampiezza dei dati del connettore (massima)	PCI Express a 8 corsie N.B. SLOT 1 è lo slot GFX principale e SLOT 4 è lo slot GFX secondario.
--	--

Porte e connettori

Connettori esterni

Audio	microfono, linea in ingresso, linea in uscita, surround laterale, centrale/LFE, surround posteriore
IEEE 1394	connettore seriale a 6 piedini
Scheda di rete	porta RJ-45
PS/2 (tastiera e mouse)	connettore DIN miniaturizzato a 6 piedini
USB	connettore a 4 piedini compatibile con USB 2.0
S/PDIF	connettore ottico Toslink

Connettori sulla scheda di sistema

Unità IDE	un connettore a 40 piedini
ATA seriale	quattro connettori a 7 piedini
Unità floppy	un connettore a 34 piedini
Ventola	tre connettori a 4 piedini
PCI	due connettori a 124 piedini
PCI Express x1	un connettore a 36 piedini
PCI Express x8	un connettore a 98 piedini
PCI Express x16	due connettori a 164 piedini

Comandi e indicatori

Controllo del risparmio di energia	pulsante
Indicatore di alimentazione	indicatore bianco — bianco fisso per lo stato di accensione indicatore bianco intermittente — bianco intermittente per lo stato di risparmio energia
Indicatore di accesso al disco rigido	bianco
Indicatore di integrità del collegamento (sulla scheda di rete integrata)	indicatore verde — È presente una connessione funzionante tra una rete a 10 Mbps e il computer. indicatore arancione — È presente una connessione funzionante tra una rete a 100 Mbps e il computer. indicatore giallo — È presente una connessione funzionante tra una rete a 1 Gb (1000 Mbps) e il computer. spento (nessun indicatore) — Il computer non rileva alcun collegamento fisico alla rete.
LED della diagnostica dell'alimentatore	indicatore verde — indica la disponibilità dell'alimentazione per l'alimentatore. spento (nessun indicatore) — indica l'assenza di alimentazione per l'alimentatore.
Spia di attività (su scheda di rete integrata)	indicatore giallo intermittente: indica attività sulla rete. spento (nessun indicatore) — Indica nessuna attività sulla rete.
Indicatore di alimentazione/standby	AUX_PWR sulla scheda di sistema
LED del pannello anteriore	sette LED multicolore forniscono l'illuminazione per la parte anteriore del computer N.B. È possibile regolare il colore dei LED utilizzando il software di effetti luminosi Windows Nvidia ESA.

Comandi e indicatori *(segue)*

LED del pannello posteriore	due indicatori multicolore forniscono l'illuminazione per il pannello di I/O sul retro del computer N.B. È possibile regolare il colore dei LED utilizzando il software di effetti luminosi Windows Nvidia ESA.
-----------------------------	---

Video

Tipo di video	PCI Express
---------------	-------------

Audio

Tipo audio	canale HDA 7.1
------------	----------------

Alimentazione

Alimentatore c.c.



ATTENZIONE: Per ridurre il rischio di incendi, scosse elettriche o lesioni, evitare il sovraccarico su prese elettriche, ciabatte o altra presa idonea. L'ampereaggio di tutti i dispositivi collegati alla presa elettrica, alla ciabatta o ad altra presa non deve superare l'80% della portata del circuito derivato.

Potenza elettrica

750 W

Dissipazione del calore

750 W: 2559,1 BTU/h

N.B. La dissipazione del calore viene calcolata in base alla potenza nominale dell'alimentatore.

Tensione (leggere le istruzioni di sicurezza riportate nella *Guida alle informazioni sul prodotto*)

alimentatore a regolazione automatica: da 90 V a 265 V a 50/60 Hz

Batteria di riserva

batteria a bottone al litio CR2032 da 3 V

Caratteristiche fisiche

Altezza	488 mm
Larghezza	195 mm
Profondità	560 mm

Caratteristiche ambientali

Intervallo della temperatura:

Di esercizio	da 0° a 40 °C
Di stoccaggio	da -40° a 65 °C

Umidità relativa (massima):

Di esercizio	dal 10% al 90% (senza condensa)
Di stoccaggio	dal 5% al 95% (senza condensa)

Vibrazione massima (usando uno spettro a vibrazione casuale che simula l'ambiente dell'utente):

Di esercizio	0,9 GRMS
Di stoccaggio	1,3 GRMS

Urto massimo (misurato con le testine del disco rigido in posizione di parcheggio e un impulso emisinusoidale di 2 ms):

Di esercizio	122 G
Di stoccaggio	163 G

Altitudine (massima):

Di esercizio	da -15,2 a 3048 m
Di stoccaggio	da -15,2 a 10.668 m

Livello di inquinante trasportato dall'aria G2 o inferiore come definito dall'ISA-S71.04-1985

Come ottenere assistenza

Come ottenere assistenza

 **ATTENZIONE:** Se è necessario rimuovere il coperchio del computer, scollegare prima i cavi di alimentazione del computer e del modem dalle prese elettriche.

Se si riscontra un problema con il computer, è possibile completare la procedura seguente per diagnosticare e risolvere il problema:

- 1 Consultare "Risoluzione dei problemi" a pagina 113 per le informazioni e le procedure relative al problema che si è verificato.
- 2 Consultare "Dell Diagnostics" a pagina 109 per le procedure su come eseguire Dell Diagnostics.
- 3 Compilare l'"Elenco di controllo della Diagnostica" a pagina 156.
- 4 Usare la gamma completa di servizi in linea disponibili sul sito Web del supporto tecnico di Dell (support.dell.com) per ottenere assistenza relativamente alle procedure di installazione e risoluzione dei problemi. Consultare "Servizi in linea" a pagina 152 per un elenco completo dei servizi disponibili in linea in Dell Support.
- 5 Se la procedura precedente non ha risolto il problema, consultare "Come contattare la Dell" a pagina 157.

 **N.B.** Telefonare al supporto tecnico da una postazione vicina o davanti al computer in modo da poter eseguire le procedure necessarie richieste dal personale addetto.

 **N.B.** Il sistema di codice del servizio espresso di Dell potrebbe non essere disponibile in tutti i Paesi.

Quando richiesto dal sistema telefonico automatizzato di Dell, inserire il codice del servizio espresso per inoltrare la chiamata al personale del supporto idoneo. Se il codice di servizio espresso non è disponibile, aprire la cartella **Dell Accessories**, fare doppio clic sull'icona **Express Service Code** (Codice di servizio espresso) e seguire le istruzioni.

Per istruzioni sull'utilizzo di Dell Support, consultare "Supporto tecnico e servizio clienti" a pagina 152.



N.B. Alcuni dei seguenti servizi non sono sempre disponibili in tutte le località al di fuori degli Stati Uniti continentali. Per informazioni sulla disponibilità di tali servizi, contattare il rappresentante Dell locale.

Supporto tecnico e servizio clienti

Il servizio clienti Dell è disponibile per rispondere a domande sull'hardware Dell™. Il personale del supporto si serve di strumenti di diagnostica computerizzata per poter fornire risposte accurate e veloci.

Per contattare il servizio di supporto di Dell, consultare "Prima di contattare la Dell" a pagina 155, quindi consultare le informazioni sui contatti per la propria area geografica oppure accedere a support.dell.com.

DellConnect

DellConnect è un semplice strumento per l'accesso in linea che permette al personale dell'assistenza di Dell e dei servizi di supporto di accedere al computer dell'utente mediante una connessione a banda larga, diagnosticare il problema e ripararlo sotto la supervisione dell'utente stesso. Per ulteriori informazioni, visitare support.dell.com e fare clic su **DellConnect**.

Servizi in linea

Nei seguenti siti Web è possibile avere informazioni sui prodotti e servizi di Dell:

www.dell.com

www.dell.com/ap/ (solo per i Paesi asiatici o dell'area del Pacifico)

www.dell.com/jp (solo per il Giappone)

www.euro.dell.com (solo per l'Europa)

www.dell.com/la/ (solo per i Paesi dell'America Latina e dell'area caraibica)

www.dell.ca (solo per il Canada)

È possibile accedere a Dell Support tramite i seguenti siti Web e indirizzi di posta elettronica:

- Siti Web del Supporto della Dell
 - support.dell.com
 - support.jp.dell.com (solo per il Giappone)
 - support.euro.dell.com (solo per l'Europa)

- Indirizzi di posta elettronica del Supporto della Dell
mobile_support@us.dell.com
support@us.dell.com
la-techsupport@dell.com (solo per i Paesi dell'America Latina e dell'area caraibica)
apsupport@dell.com (solo per i Paesi asiatici o dell'area del Pacifico)
- Indirizzi di posta elettronica del marketing e commerciali di Dell
apmarketing@dell.com (solo per i Paesi asiatici o dell'area del Pacifico)
sales_canada@dell.com (solo per il Canada)
- Protocollo di trasferimento dei file (FTP) anonimo
ftp.dell.com
Accedere come utente: **anonimo** e utilizzare il proprio indirizzo di posta elettronica come password.

Servizio AutoTech

Il servizio di supporto automatizzato, AutoTech della Dell fornisce risposte registrate alle domande più frequenti poste dai clienti Dell sui computer portatili e desktop.

Quando si contatta il servizio AutoTech, selezionare l'argomento relativo alla domanda usando i tasti del telefono a toni. Per conoscere il numero telefonico da contattare, consultare "Come contattare la Dell" a pagina 157.

Sistema automatizzato di controllo dello stato dell'ordine

Per controllare lo stato di un prodotto Dell ordinato, visitare support.dell.com, o telefonare al servizio automatizzato di controllo dello stato dell'ordine. Una voce registrata richiederà le informazioni necessarie per identificare l'ordine e fornirà le informazioni relative. Per conoscere il numero telefonico da contattare, consultare "Come contattare la Dell" a pagina 157.

Problemi relativi all'ordine

In caso di problemi relativi a un ordine, ad esempio parti mancanti o non corrette o fatturazione imprecisa, contattare l'assistenza alla clientela Dell. Prima di chiamare, assicurarsi di avere a disposizione la fattura o la distinta di imballaggio. Per conoscere il numero telefonico da contattare, consultare "Come contattare la Dell" a pagina 157.

Informazioni sul prodotto

Per ottenere informazioni su altri prodotti forniti da Dell o inoltrare un ordine d'acquisto, visitare il sito Web della Dell all'indirizzo www.dell.com. Per ottenere il numero di telefono da chiamare per parlare con uno specialista dell'ufficio vendite, consultare "Come contattare la Dell" a pagina 157.

Restituzione di prodotti per riparazione durante il periodo di garanzia o per rimborso

Preparare gli oggetti da restituire, per riparazione o rimborso, seguendo la procedura descritta.

- 1 Contattare la Dell per ottenere un numero RMA (Return Material Authorization) di autorizzazione per la restituzione di materiali che dovrà essere riportato in modo ben visibile sulla parte esterna dell'imballo.
Per conoscere il numero telefonico da contattare, consultare "Come contattare la Dell" a pagina 157.
- 2 Allegare una copia della fattura e una lettera in cui si riportano i motivi della restituzione.
- 3 Inserire anche una copia dell'elenco di controllo della diagnostica (consultare "Elenco di controllo della Diagnostica" a pagina 156), in cui vengono indicati i test eseguiti e i messaggi di errore riportati da Dell Diagnostics (consultare "Dell Diagnostics" a pagina 109).
- 4 Se il prodotto viene restituito per ottenere un rimborso, includere tutti gli accessori correlati (cavi di alimentazione, dischi floppy del software, guide, ecc.).
- 5 Imballare il prodotto da restituire nella confezione originale o in una equivalente.

Le spese di spedizione sono a carico del cliente. Il cliente dovrà inoltre provvedere personalmente ad assicurare il prodotto restituito e si assume ogni responsabilità in caso di smarrimento durante la spedizione a Dell. Non verranno accettati pacchi con pagamento alla consegna.

Gli oggetti restituiti che non soddisfino tutti i precedenti requisiti saranno rifiutati dall'ufficio ricezione merci di Dell e rispediti al mittente.

Prima di contattare la Dell



N.B. Prima di chiamare, assicurarsi di avere a disposizione il codice del servizio espresso. Il codice consente al sistema di telefonico del supporto automatizzato di Dell di smistare la chiamata in modo più efficiente. È possibile che venga richiesto anche il Service Tag presente sul retro o sul fondo del computer.

Ricordarsi di compilare l'elenco di controllo della diagnostica (consultare "Elenco di controllo della Diagnostica" a pagina 156). Se possibile, prima di contattare Dell per richiedere assistenza, avviare il sistema e usare un telefono vicino al computer. Potrebbe essere richiesto di digitare alcuni comandi sulla tastiera, riferire informazioni dettagliate durante le operazioni o tentare di seguire procedure per la risoluzione dei problemi la cui esecuzione è possibile solo sul computer. Accertarsi che la documentazione del computer sia disponibile.



ATTENZIONE: Prima di effettuare interventi sui componenti interni del computer, seguire le istruzioni di sicurezza riportate nella *Guida alle informazioni sul prodotto*.

Elenco di controllo della Diagnostica

Nome:

Data:

Indirizzo:

Numero di telefono:

Service Tag (codice a barre posto sul retro o sul fondo del computer):

Codice del servizio espresso:

Numero di autorizzazione per la restituzione dei materiali (se fornito dal tecnico del supporto della Dell):

Sistema operativo e versione:

Dispositivi:

Schede di espansione:

Il computer è collegato a una rete? Sì No

Rete, versione e scheda di rete:

Programmi e versioni:

Consultare la documentazione del sistema operativo per determinare il contenuto dei file di avvio del sistema. Se si dispone di una stampante, stampare ciascun file, altrimenti annotarne il contenuto prima di contattare la Dell.

Messaggio di errore, codice bip o codice di diagnostica:

Descrizione del problema e procedure per la risoluzione del problema eseguite:

Come contattare la Dell

Per i clienti negli Stati Uniti, chiamare 800-WWW-DELL (800-999-3355).



N.B. Se non si dispone di una connessione Internet attiva, è possibile reperire i recapiti sulla fattura di acquisto, sulla distinta di imballaggio, sull'effetto o sul catalogo dei prodotti Dell.

Dell fornisce numerose opzioni di assistenza e supporto in linea e telefonici. La disponibilità varia in base al Paese e al prodotto, e alcuni servizi potrebbero non essere disponibili nella zona del cliente. Per contattare la Dell per problemi commerciali, di supporto tecnico o per servizio clienti:

- 1** Visitare support.dell.com.
- 2** Verificare il proprio Paese nel menu a discesa **Choose A Country/Region** (Scegli una nazione) nella parte inferiore della pagina.
- 3** Fare clic su **Contact Us** (Contattaci) nel lato sinistro della pagina.
- 4** Selezionare il collegamento appropriato dell'assistenza o del supporto in base alle proprie esigenze.
- 5** Scegliere il metodo più comodo per contattare la Dell.

Appendice

Avviso FCC (solo per gli Stati Uniti)

FCC Classe B

La presente apparecchiatura genera, utilizza e può irradiare energia in radiofrequenza e, se non installata e utilizzata secondo il manuale di istruzioni del costruttore, può causare interferenze alla ricezione di trasmissioni radio e televisive. La presente apparecchiatura è stata collaudata e dichiarata conforme ai limiti per un dispositivo digitale di Classe B conformemente alla Parte 15 delle norme FCC.

Questo dispositivo è conforme alla Parte 15 delle norme FCC. Il funzionamento è soggetto alle seguenti due condizioni:

- 1 Questo dispositivo non genera interferenze dannose.
- 2 Questo dispositivo scherma le interferenze ricevute, comprese le interferenze che potrebbero comprometterne il funzionamento.



AVVISO: Le normative della FCC stabiliscono che modifiche o variazioni non espressamente approvate da Dell Inc. annullano il diritto dell'utente ad usare questa apparecchiatura.

Tali limiti sono stati stabiliti per fornire una protezione adeguata contro le interferenze dannose in un'installazione residenziale. Non esiste tuttavia alcuna garanzia che tali interferenze non si verifichino in una particolare situazione. Qualora la presente apparecchiatura provocasse interferenze dannose con la ricezione radio o televisiva, che possono essere determinate accendendo e spegnendo l'apparecchiatura stessa, si consiglia di cercare di correggere l'interferenza mediante una o più delle seguenti misure:

- Cambiare l'orientamento dell'antenna di ricezione.
- Riposizionare il sistema rispetto all'apparecchio ricevente.
- Allontanare il sistema dall'apparecchio ricevente.
- Collegare il sistema a una presa elettrica diversa, in modo che il sistema e l'apparecchio ricevente si trovino su diversi circuiti derivati.

Per ulteriori suggerimenti, se necessario consultare un rappresentante della Dell Inc. o un tecnico radio/TV esperto.

Le seguenti informazioni sono fornite relativamente al dispositivo o ai dispositivi trattati in questo documento, in conformità alle norme FCC.

- Nome del prodotto: Dell™ XPS™ 630i
- Numero di modello: DCDR01
- Nome società:
Dell Inc.
Worldwide Regulatory Compliance & Environmental Affairs
One Dell Way
Round Rock, TX 78682 USA
+1-512-338-4400



N.B. Per ulteriori informazioni sulle normative, consultare la *Guida alle informazioni sul prodotto*.

Macrovision

Questo prodotto incorpora la tecnologia di protezione del copyright protetta da brevetti statunitensi e stranieri, inclusi i numeri di brevetti 5.315.448 e 6.836.549, e altri diritti di proprietà intellettuale. L'uso della tecnologia di protezione del copyright di Macrovision nel prodotto deve essere autorizzato da Macrovision. È vietato decodificare o disassemblare il prodotto.

Glossario

I termini contenuti in questo glossario vengono forniti esclusivamente a titolo informativo e possono descrivere funzionalità incluse o meno nel computer.

A

ACPI — Acronimo di Advanced Configuration and Power Interface (Interfaccia di alimentazione e configurazione avanzata) — Specifica di gestione del risparmio di energia che consente ai sistemi operativi Microsoft® Windows® di porre un computer in modalità di standby o di ibernazione per ridurre l'alimentazione fornita a ogni dispositivo collegato al computer.

AGP — Acronimo di Accelerated Graphics Port (Porta grafica accelerata) — Porta grafica dedicata che consente di usare la memoria di sistema per operazioni video. L'AGP è in grado di produrre immagini uniformi a 16,8 milioni di colori grazie ad un'interfaccia più veloce tra la circuiteria video e la memoria del computer.

AHCI — Acronimo di Advanced Host Controller Interface (Interfaccia avanzata controller host) — Interfaccia per un controller host del disco rigido SATA che consente al driver di archiviazione di abilitare le tecnologie quali Native Command Queuing (NCQ) e collegamento a caldo (hot-plug).

alloggiamento per moduli — Vedere *alloggiamento per supporti multimediali*.

alloggiamento per supporti multimediali — Alloggiamento che supporta dispositivi quali unità ottiche, una batteria secondaria o un modulo Dell Travellite™.

ALS — Acronimo di Ambient Light Sensor (Sensore di luminosità ambientale) — Funzione che consente di controllare la luminosità dello schermo.

area di notifica — La sezione della barra delle applicazioni di Windows che contiene icone che consentono di accedere rapidamente a programmi e funzioni del computer, quali l'orologio, il Controllo volume e lo stato della stampa. Nota anche come *barra delle applicazioni*.

ASF — Acronimo di Alert Standard Format (Formato standard di avviso) — Standard che consente di definire un meccanismo per l'invio di resoconti di avvisi hardware e software a una console di gestione. Il formato ASF è progettato per essere indipendente da piattaforma e sistema operativo.

autonomia della batteria — Periodo di tempo (minuti oppure ore) durante il quale la batteria di un computer portatile alimenta il computer.

B

BIOS — Acronimo di Basic Input/Output System (Sistema di base di input/output) — Programma o utilità, con funzione di interfaccia tra hardware e sistema operativo. La modifica di queste impostazioni è consigliabile solo agli utenti che ne comprendono gli effetti sul computer. Noto anche come *Installazione del sistema*.

bit — La più piccola unità di dati interpretata dal computer.

Blu-ray Disc™ (BD) — Tecnologia di archiviazione ottica che offre una capacità di archiviazione fino a 50 GB, una risoluzione video di 1080p (richiesta da HDTV) e il numero desiderato di canali 7.1 di audio originale, non compresso e surround.

bps — Acronimo di bits per second (bit al secondo) — Unità standard per la misurazione della velocità di trasmissione dei dati.

BTU — Acronimo di British Thermal Unit (Unità termica britannica) — Unità di misura dell'emissione di calore.

bus — Via di comunicazione tra i componenti di un computer.

bus locale — Bus di dati che fornisce una trasmissione veloce tra dispositivi e processore.

byte — Unità dati di base usata dal computer. Un byte è di solito uguale ad 8 bit.

C

C — Abbreviazione di Celsius — Scala di misura della temperatura dove 0° è il punto di congelamento e 100° il punto di ebollizione dell'acqua.

cache — Meccanismo speciale di archiviazione ad alta velocità che può corrispondere a una porzione riservata della memoria principale o ad un dispositivo di archiviazione indipendente ad alta velocità. La cache migliora l'efficienza di molte operazioni del processore.

Cache L1 — Cache principale all'interno del processore.

Cache L2 — Cache secondaria, che può essere esterna o integrata nell'architettura del processore.

carnet — Documento doganale internazionale che facilita l'importazione temporanea in Paesi stranieri. È anche noto come *passaporto delle merci*.

cartella — Termine usato per indicare uno spazio su un disco o un'unità in cui si organizzano e raggruppano i file. È possibile visualizzare e ordinare in vari modi i file in una cartella, ad esempio alfabeticamente, per data e per dimensione.

CD-R — Acronimo di Compact Disc Recordable (Disco compatto registrabile) — Versione registrabile di un CD. I dati possono essere registrati solo una volta su un CD-R. Una volta registrati, i dati non possono essere cancellati o sovrascritti.

CD-RW — Acronimo di Compact Disc Rewritable (Disco compatto riscrivibile) — Versione riscrivibile di un CD. Su un disco CD-RW è possibile scrivere i dati, quindi cancellarli e sovrascriverli (riscrittura).

CMOS — Tipo di circuito elettronico. I computer utilizzano una piccola quantità di memoria CMOS alimentata a batteria per mantenere le opzioni dell'installazione del sistema, dell'ora e della data.

COA — Acronimo di Certificate of Authenticity (Certificato di autenticità) — Codice alfanumerico di Windows riportato su un'etichetta adesiva apposta sul computer. Questo codice è anche noto come *Product Key* o *Numero di serie*.

codice di servizio espresso — Codice numerico riportato su un'etichetta adesiva apposta sul computer Dell™. Usare il codice del servizio espresso quando si contatta il supporto tecnico di Dell. Il sistema di codici del servizio espresso potrebbe non essere disponibile in tutti i Paesi.

collegamento — Icona che consente di accedere rapidamente a programmi, file, cartelle e unità utilizzati di frequente. Quando si posiziona un collegamento nel desktop di Windows e si fa doppio clic sull'icona, è possibile aprirne la cartella o il file corrispondente senza doverli prima trovare. Le icone dei collegamenti non cambiano la posizione dei file. Se si elimina un collegamento, il file originale non ne è influenzato. È inoltre possibile rinominare l'icona di un collegamento.

combinazione di tasti — Comando che richiede all'utente di premere più tasti contemporaneamente.

connettore DIN — Connettore rotondo a sei piedini conforme agli standard DIN (Deutsche Industrie Norm - Norma dell'industria tedesca) solitamente usato per collegare i connettori dei cavi di tastiera o mouse PS/2.

connettore parallelo — Porta I/O usata spesso per collegare una stampante parallela al computer. Nota anche come *porta LTP*.

connettore seriale — Porta d'I/O usata spesso per collegare al computer dispositivi quale un palmare digitale o una fotocamera digitale.

controller — Chip che controlla il trasferimento di dati tra il processore e la memoria oppure tra il processore e i dispositivi.

controller video — Circuiti su una scheda video o sulla scheda di sistema (nei computer con controller video integrato) che forniscono le funzioni video, in combinazione con il monitor, del computer.

CRIMM — Acronimo di Continuity Rambus In-line Memory Module (Modulo di memoria Rambus in linea di continuità) — Modulo speciale privo di chip di memoria che viene usato per riempire gli slot RIMM non usati.

cursore — Indicatore in un monitor o uno schermo che indica la posizione in cui verrà effettuata la prossima operazione da tastiera, touchpad o mouse. Spesso è rappresentato come una barra verticale lampeggiante, un carattere di sottolineatura o una piccola freccia.

c.a. — Abbreviazione di corrente alternata — La forma di elettricità che alimenta il computer quando si collega il cavo di alimentazione dell'adattatore c.a. in una presa elettrica.

D

Dell Travel Remote — Piccolo telecomando installato nello slot ExpressCard del computer portatile che consente di utilizzare in modo semplice i contenuti multimediali.

DIMM — Acronimo di Dual Inline Memory Module (Modulo di memoria con linea doppia di contatti) — Scheda di circuiti con chip di memoria che si collega ad un modulo di memoria sulla scheda di sistema.

disco rigido — Unità che legge e scrive dati su un disco rigido.

dispositivo di alloggiamento — Fornisce funzionalità di replica delle porte, gestione dei cavi e protezione per adattare il notebook a un'area di lavoro di tipo desktop.

dissipatore di calore — Lastra metallica su alcuni processori che facilita la dissipazione del calore.

DMA — Acronimo di Direct Memory Access (Accesso diretto alla memoria) — Canale che consente il trasferimento diretto di determinati tipi di dati tra la RAM e un dispositivo, ignorando il processore.

DMTF — Acronimo di Distributed Management Task Force — Consorzio di aziende produttrici di hardware e software che sviluppano standard gestionali per ambienti Internet, aziendali, di rete e di desktop distribuiti.

dominio — Gruppo di computer, programmi e dispositivi in rete che sono amministrati come una sola unità tramite regole e procedure comuni per l'uso da parte di un gruppo specifico di utenti. Un utente effettua l'accesso al dominio per accedere alle risorse.

DRAM — Acronimo di Dynamic Random-Access Memory (Memoria dinamica ad accesso casuale) — Memoria che consente di archiviare le informazioni in circuiti integrati contenenti dei condensatori.

driver — Software che consente al sistema operativo di controllare un dispositivo quale una stampante. Molti dispositivi non funzioneranno correttamente se nel computer non è installato il driver appropriato.

driver di dispositivo — Vedere *driver*.

DSL — Acronimo di Digital Subscriber Line (Linea sottoscrittori digitale) — Tecnologia che fornisce una connessione Internet continua ad alta velocità attraverso una linea telefonica analogica.

dual-core — Tecnologia in cui in un unico pacchetto del processore esistono due unità computazionali fisiche aumentando così l'efficienza di calcolo e le capacità multifunzione.

durata della batteria — Periodo di tempo (anni) durante il quale la batteria di un computer portatile può essere scaricata e ricaricata.

DVD-R — Acronimo di Digital Versatile Disc Recordable (DVD registrabile) — Versione registrabile di un DVD. I dati possono essere registrati solo una volta su un DVD-R. Una volta registrati, i dati non possono essere cancellati o sovrascritti.

DVD+RW — Acronimo di Digital Versatile Disc ReWritable (DVD riscrivibile) — Versione riscrivibile di un DVD. Su un disco DVD+RW, è possibile scrivere i dati, quindi cancellarli e sovrascriverli (riscrittura). La tecnologia DVD+RW è diversa dalla tecnologia DVD-RW.

DVI — Acronimo di Digital Video Interface (Interfaccia video digitale) — Standard per la trasmissione digitale tra un computer ed uno schermo video digitale.

E

ECC — Acronimo di Error Checking and Correction (Controllo e correzione degli errori) — Tipo di memoria che include circuiti speciali adibiti alla verifica dell'accuratezza dei dati sia in entrata che in uscita dalla memoria.

ECP — Acronimo di Extended Capabilities Port (Porta a funzionalità estesa) — Modello di connettore parallelo che fornisce la trasmissione bidirezionale dei dati. Analogamente all'EPP, l'ECP usa l'accesso diretto alla memoria per trasferire i dati, migliorando spesso le prestazioni.

editor di testo — Programma usato per creare e modificare file contenenti solo testo; ad esempio il Blocco note di Windows è un editor di testo. Gli editor di testo di solito non forniscono il ritorno a capo automatico né la funzionalità di formattazione (l'opzione per sottolineare, modificare i tipi di carattere e così via).

EIDE — Acronimo di Enhanced Integrated Device Electronics (IDE potenziata) — Versione potenziata dell'interfaccia IDE per dischi rigidi e unità CD.

ENERGY STAR® — Requisiti dell'Environmental Protection Agency che riducono il consumo generale di elettricità.

EPP — Acronimo di Enhanced Parallel Port (Porta parallela avanzata) — Modello di connettore parallelo che fornisce la trasmissione bidirezionale dei dati.

ESD — Acronimo di Electrostatic Discharge (Scarica elettrostatica) — Rapida scarica di elettricità statica. L'ESD può danneggiare i circuiti integrati che si trovano nel computer e nelle apparecchiature di comunicazione.

ExpressCard — Scheda d'I/O rimovibile conforme allo standard PCMCIA. I modem e le schede di rete sono tipi comuni di ExpressCard. Le ExpressCards supportano gli standard PCI Express e USB 2.0.

F

Fahrenheit — Scala di misura della temperatura dove 32° è il punto di congelamento e 212° il punto di ebollizione dell'acqua.

FBD — Acronimo di Fully-Buffered DIMM (DIMM con buffering completo) — DIMM con chip DRAM DDR2 e un Advanced Memory Buffer (AMB, Buffer di memoria avanzato) che velocizza la comunicazione tra i chip SDRAM DDR2 ed il sistema.

FCC — Acronimo di Federal Communications Commission — Ente statunitense responsabile dell'applicazione di normative sulle comunicazioni che stabiliscono il livello massimo consentito di radiazioni emesse da computer e altre apparecchiature elettroniche.

file Leggimi — File di testo incluso nel pacchetto hardware o nel prodotto software. Di solito, i file Leggimi forniscono informazioni sull'installazione e descrivono nuovi miglioramenti dei prodotti o correzioni che non sono state ancora documentate.

formattazione — Processo di preparazione di una unità o disco per l'archiviazione di file. Quando un'unità o un disco viene formattato, le informazioni esistenti su questi sono perse.

frequenza di aggiornamento — Frequenza di ricarica delle linee orizzontali dello schermo (a volte anche indicata come *frequenza verticale*) misurata in Hz. Lo sfarfallio del video visibile all'occhio umano diminuisce con l'aumentare della frequenza di aggiornamento.

FSB — Acronimo di Front Side Bus (Bus anteriore) — Percorso dei dati e interfaccia fisica tra processore e RAM.

FTP — Acronimo di File Transfer Protocol (Protocollo di trasferimento file) — Protocollo Internet standard usato per lo scambio di file tra computer connessi a Internet.

G

G — Abbreviazione di gravità — Unità di misura di peso e forza.

GB — Abbreviazione di gigabyte — Unità di misura di archiviazione dei dati equivalente a 1024 MB (1.073.741.824 di byte). Quando si riferisce alla memoria del disco rigido, tale valore è spesso arrotondato a 1.000.000.000 byte.

GHz — Abbreviazione di gigahertz — Unità di misura della frequenza equivalente a mille milioni di Hz o a mille MHz. La velocità dei processori, dei bus e delle interfacce dei computer viene spesso misurata in GHz.

GUI — Acronimo di Graphical User Interface (Interfaccia grafica dell'utente) — Software che interagisce con l'utente attraverso menu, finestre e icone. La maggior parte dei programmi eseguiti sui sistemi operativi Windows è costituita da GUI.

H

HTTP — Acronimo di Hypertext Transfer Protocol (Protocollo di trasferimento di ipertesto) — Protocollo per lo scambio di file tra computer connessi a Internet.

Hyper-Threading — Hyper-Threading è una tecnologia Intel in grado di migliorare le prestazioni complessive del computer consentendo a un singolo microprocessore fisico di operare come due processori logici, in grado di eseguire determinate attività simultaneamente.

Hz — Abbreviazione di hertz — Unità di misura della frequenza, equivalente a 1 ciclo al secondo. Computer e dispositivi elettronici sono spesso misurati in kilohertz (kHz), megahertz (MHz), gigahertz (GHz) o terahertz (THz).

I

iAMT — Acronimo di Intel® Active Management Technology (Tecnologia Intel® Active Management) — Offre più funzionalità di gestione protetta dei sistemi, indipendentemente dal fatto che il computer sia acceso o spento oppure che il sistema operativo non risponda.

IC — Acronimo di Integrated Circuit (Circuito integrato) — Wafer di semiconduttori, o chip, su cui vengono montati migliaia o milioni di minuscoli componenti elettronici per l'uso in computer e apparecchiature audio e video.

IDE — Acronimo di Integrated Device Electronics (Dispositivi elettronici integrati) — Interfaccia per dispositivi di archiviazione di massa in cui il controller è integrato nel disco rigido o nell'unità CD.

IEEE 1394 — Institute of Electrical and Electronics Engineers, Inc. — Bus seriale dalle prestazioni elevate utilizzato per collegare dispositivi compatibili con IEEE 1394, quali fotocamere digitali e lettori DVD al computer.

IEM — Acronimo di Electromagnetic Interference (EMI - Interferenza elettromagnetica) — Interferenza elettrica causata da radiazioni elettromagnetiche.

indirizzo di I/O — Indirizzo nella RAM associato a un dispositivo specifico, ad esempio al connettore seriale o parallelo oppure a uno slot di espansione, che consente al processore di comunicare con quel dispositivo.

indirizzo di memoria — Posizione specifica nella RAM in cui vengono temporaneamente archiviati i dati.

Installazione del sistema — Utilità con funzione di interfaccia tra l'hardware e il sistema operativo del computer. L'Installazione del sistema consente di configurare le opzioni selezionabili dall'utente nel BIOS, quali la data e l'ora o la password del sistema. La modifica di queste impostazioni è consigliabile solo agli utenti che ne comprendono gli effetti sul computer.

integrato — Di solito si riferisce a quei componenti che sono collocati fisicamente sulla scheda di sistema del computer. Sinonimo di *incorporato*.

I/O — Abbreviazione di input/output — Il termine si riferisce a un'operazione o un dispositivo che immette ed estrae dati dal computer. Le tastiere e le stampanti sono dispositivi di I/O.

IrDA — Acronimo di Infrared Data Association — Organizzazione preposta alla creazione di standard internazionali per la comunicazione a infrarossi.

IRQ — Acronimo di Interrupt Request (Livello di interrupt) — Canale elettronico assegnato a un dispositivo specifico affinché possa comunicare con il processore. A ciascun collegamento di dispositivo deve essere assegnato un IRQ. Anche se è possibile assegnare lo stesso IRQ a due dispositivi, non ne è consentito il funzionamento simultaneo.

ISP — Acronimo di Internet Service Provider (Provider di servizi Internet) — Società che consente all'utente di connettersi al proprio server host per accedere direttamente a Internet, inviare e ricevere messaggi di posta elettronica e accedere a siti Web. Di norma, l'ISP fornisce, a pagamento, un pacchetto software, un nome utente e i numeri di telefono necessari per effettuare la connessione al server.

K

Kb — Abbreviazione di kilobit — Unità di dati equivalente a 1024 bit che consente di misurare la capacità di circuiti di memoria integrati.

KB — Abbreviazione di kilobyte — Unità di misura dei dati equivalente a 1024 byte, ma spesso è considerata uguale a 1000 byte.

kHz — Abbreviazione di kilohertz — Unità di misura della frequenza equivalente a 1000 Hz.

L

LAN — Acronimo di Local Area Network (Rete locale) — Rete di computer estesa a una piccola area. Una LAN è di solito confinata ad un edificio o a pochi edifici vicini. È possibile collegare due LAN tra loro, qualunque sia la distanza, tramite linee telefoniche e sistemi ad onde radio in modo da formare una Wide Area Network (WAN, Rete geografica).

LCD — Acronimo di Liquid Crystal Display (Schermo a cristalli liquidi) — La tecnologia usata dagli schermi dei computer portatili e a pannello piatto.

LED — Acronimo di Light Emitting Diode (Diodo ad emissione luminosa) — Componente elettronico ad emissione luminosa che indica lo stato del computer.

lettore di impronte digitali — Sensore a striscia che utilizza l'impronta digitale unica per autenticare l'identità dell'utente per contribuire alla protezione del computer.

limitatori di sovratensione — Evitano che picchi di tensione, come quelli che possono verificarsi durante un temporale, arrivino al computer attraverso la presa elettrica. I limitatori di sovratensione da sovracorrente non sono efficaci contro i fulmini o gli oscuramenti parziali che si verificano quando la tensione cala oltre il 20 per cento al di sotto del normale livello nominale della tensione di linea c.a.

Le connessioni di rete non possono essere protette dai limitatori di sovratensione. Scollegare sempre il cavo di rete dal connettore di rete durante i temporali.

LPT — Acronimo di Line Print Terminal (Terminale per stampante di riga) — Assegnazione di una connessione parallela a una stampante o a un altro dispositivo parallelo.

M

mappatura della memoria — Processo in base al quale all'avvio il sistema assegna indirizzi di memoria a posizioni fisiche, affinché i dispositivi e il software possano identificare le informazioni a cui il processore ha accesso.

Mb — Abbreviazione di megabit — Unità di misura della capacità dei chip di memoria equivalente a 1024 Kb.

Mbps — Acronimo di Megabits per second (Megabit per secondo) — Corrisponde a 1 milione di bit al secondo. Questa misura è di solito utilizzata per velocità di trasmissione per reti e modem.

MB — Abbreviazione di megabyte — Unità di misura di archiviazione dei dati equivalente a 1.048.576 byte. 1 MB corrisponde a 1024 KB. Quando si riferisce alla memoria del disco rigido, tale valore è spesso arrotondato a 1.000.000 di byte.

MB/sec — Abbreviazione di megabyte per secondo — Un milione di byte per secondo. Tale misura in genere viene usata per indicare la velocità di trasferimento dei dati.

memoria — Area di archiviazione temporanea dei dati all'interno del computer. Poiché l'archiviazione dei dati in memoria non è permanente, si consiglia di salvare con frequenza i file durante il lavoro e di salvarli prima di arrestare il sistema. Il computer è in grado di contenere diverse forme di memoria, ad esempio RAM, ROM e memoria video. Frequentemente, la parola memoria è utilizzata come sinonimo di RAM.

memoria video — Memoria contenente chip dedicati alle funzioni video. La memoria video è di solito più veloce della memoria di sistema. La quantità di memoria video installata influenza decisamente il numero di colori che un programma è in grado di visualizzare.

MHz — Abbreviazione di megahertz — Misura della frequenza equivalente a 1 milione di cicli per secondo. La velocità dei processori, dei bus e delle interfacce dei computer viene tipicamente misurata in megahertz.

Mini PCI — Standard per i dispositivi integrati con un'enfasi sulle comunicazioni come modem e NIC. Una scheda Mini PCI è una piccola scheda esterna dotata di funzionalità equivalenti a una scheda di espansione PCI standard.

modalità a schermo doppio — Impostazione di visualizzazione che consente di usare un monitor secondario come estensione dello schermo. Nota anche come *modalità di visualizzazione estesa*.

modalità di ibernazione — Modalità di gestione del risparmio di energia che salva tutti i dati in memoria in un'area riservata nel disco rigido, quindi spegne il computer. Quando si riavvia il sistema le informazioni di memoria salvate nel disco rigido vengono automaticamente ripristinate.

modalità di standby — Modalità di gestione del risparmio di energia che arresta tutte le operazioni del computer non necessarie allo scopo di risparmiare energia.

modalità di visualizzazione estesa — Impostazione di visualizzazione che consente di usare un monitor esterno come estensione dello schermo. Nota anche come *modalità a schermo doppio*.

modalità grafica — Modalità video che può essere definita in termini di x pixel orizzontali per y pixel verticali per z colori. Le modalità grafiche possono visualizzare una varietà illimitata di forme e di tipi di caratteri.

modalità video — Modalità che descrive il modo in cui il testo e le immagini vengono visualizzate in un monitor. Il software basato sulla grafica, ad esempio i sistemi operativi Windows, viene visualizzato in modalità video che possono essere definite in termini di x pixel orizzontali per y pixel verticali per z colori. Il software basato su caratteri, quali gli editor di testo, viene visualizzato in modalità video che possono essere definite in termini di x colonne per y righe di caratteri.

modem — Dispositivo che consente al computer di comunicare con altri computer tramite linee telefoniche analogiche. Esistono tre tipi di modem: esterno, a scheda PC e interno. Di solito si utilizza il modem per la connessione Internet e lo scambio di messaggi di posta elettronica.

modulo da viaggio — Dispositivo in plastica da inserire nell'alloggiamento per moduli di un computer portatile per ridurre il peso del computer.

modulo di memoria — Piccola scheda dei circuiti contenente chip di memoria collegata alla scheda di sistema.

MP — Abbreviazione di megapixel — Unità di misura della risoluzione delle immagini utilizzata per fotocamere digitali.

ms — Abbreviazione di millisecondo — Unità di misura del tempo equivalente ad un millesimo di secondo. I tempi di accesso dei dispositivi di archiviazione sono spesso misurati in ms.

N

NIC — Vedere *scheda di rete*.

ns — Abbreviazione di nanosecondo — Unità di misura del tempo equivalente a un miliardesimo di secondo.

Numero di servizio — Etichetta con codice a barre posta sul computer che consente di identificare il computer quando l'utente accede al supporto tecnico di Dell all'indirizzo support.dell.com, o contatta il supporto tecnico o il servizio clienti della Dell.

NVRAM — Acronimo di NonVolatile Random Access Memory (Memoria non volatile ad accesso casuale) — Tipo di memoria che archivia i dati quando si spegne il computer o in caso di interruzione della fonte di alimentazione esterna. La memoria NVRAM viene usata per conservare le informazioni di configurazione del sistema quali data, ora e altre opzioni dell'installazione del sistema che possono essere impostate dall'utente.

P

Pannello di controllo — Utilità di Windows che consente all'utente di modificare le impostazioni del sistema operativo e dell'hardware, quali le impostazioni dello schermo.

partizione — Area fisica di archiviazione nel disco rigido assegnata a una o più aree di archiviazione logica dette unità logiche. Ciascuna partizione può contenere più unità logiche.

PCI — Acronimo di Peripheral Component Interconnect (Interconnessione di componenti periferici) — PCI è un bus locale che supporta percorsi dei dati a 32 e a 64 bit e fornisce un percorso dei dati ad alta velocità tra il processore e dispositivi quali video, unità e reti.

PCI Express — Modifica all'interfaccia PCI che aumenta la velocità di trasferimento dati fra il processore e i dispositivi ad esso collegati. PCI Express è in grado di trasferire dati a velocità da 250 MB/sec a 4 GB/sec. Se il chipset PCI Express e il dispositivo sono in grado di operare a velocità diverse, operano a quella minore.

PCMCIA — Acronimo di Personal Computer Memory Card International Association — Organizzazione che definisce gli standard per le schede PC.

PIO — Acronimo di Programmed Input/Output (I/O programmato) — Metodo per il trasferimento di dati tra due dispositivi che usa il processore come parte del percorso dei dati.

pixel — Singolo punto dello schermo. I pixel sono disposti in righe e colonne per creare un'immagine. Una risoluzione video, ad esempio 800 x 600, è espressa come il numero di pixel in orizzontale per il numero di pixel in verticale.

Plug and Play — Capacità del computer di configurare automaticamente i dispositivi. Plug and Play fornisce installazione e configurazione automatiche, e compatibilità con l'hardware esistente se il BIOS, il sistema operativo e tutti i dispositivi sono compatibili con esso.

Porta IR Consumer — Porta sulla parte anteriore del computer che consente il controllo di determinate applicazioni software da parte di Dell Travel Remote in alcuni sistemi. In altri sistemi, questa porta consente di trasferire dati tra il computer e dispositivi compatibili con gli infrarossi senza dover usare un collegamento dei cavi.

POST — Acronimo di Power-On Self-Test (Auto-test all'accensione) — Programmi di diagnostica caricati automaticamente dal BIOS che eseguono test di base sui principali componenti del computer, quali memoria, dischi rigidi e video. Se durante l'esecuzione del POST non viene rilevato alcun problema, il sistema continua l'avvio.

processore — Chip del computer che interpreta ed esegue le istruzioni di un programma. Il processore è anche detto CPU (Unità centrale di elaborazione).

programma di installazione — Programma che consente di installare e configurare hardware e software. I programmi **setup.exe** o **install.exe** vengono forniti con la maggior parte dei pacchetti software per Windows. Il *programma di installazione* è diverso dall'*Installazione del sistema*.

protetto da scrittura — Detto di file o supporti che non possono essere modificati. Usare la protezione da scrittura per evitare la modifica o la distruzione accidentale di dati. Per proteggere da scrittura un disco floppy da 3,5 pollici, farne scivolare la linguetta di protezione da scrittura alla posizione aperta.

PS/2 — Acronimo di Personal System/2 — Tipo di connettore per il collegamento di una tastiera, di un mouse o di un tastierino numerico compatibile con PS/2.

PXE — Acronimo di Pre-boot eXecution Environment (Ambiente di esecuzione preavvio) — Standard WfM (Wired for Management) che consente di configurare e avviare in modalità remota computer in rete che non dispongono di un sistema operativo.

R

RAID — Acronimo di Redundant Array of Independent Disks (Array ridondante di dischi indipendenti) — Metodo per fornire ridondanza dei dati. Alcune comuni realizzazioni di RAID sono RAID 0, RAID 1, RAID 5, RAID 10 e RAID 50.

RAM — Acronimo di Random-Access Memory (Memoria ad accesso casuale) — Area di archiviazione temporanea principale per i dati e le istruzioni dei programmi. Le informazioni memorizzate nella RAM vengono cancellate quanto si arresta il sistema.

RFI — Acronimo di Radio Frequency Interference (Interferenza di radiofrequenza) — Interferenza che viene generata a frequenze radio specifiche comprese nell'intervallo tra 10 kHz e 100.000 MHz. Le frequenze radio si collocano all'estremità inferiore dello spettro di frequenza elettromagnetica e sono maggiormente suscettibili ad interferenze rispetto alle radiazioni caratterizzate da una frequenza superiore, quali raggi infrarossi e luce.

risoluzione — La nitidezza e chiarezza di un'immagine riprodotta da una stampante o visualizzata in un monitor. L'immagine è tanto più nitida quanto maggiore è la risoluzione.

risoluzione video — Vedere *risoluzione*.

ROM — Acronimo di Read-Only Memory (Memoria di sola lettura) — Tipo di memoria che consente di archiviare dati e programmi che non è possibile eliminare o scrivere. A differenza della RAM, la ROM conserva i dati anche quando si arresta il sistema. Alcuni programmi essenziali per il funzionamento del computer risiedono nella ROM.

RPM — Acronimo di Revolutions Per Minute (giri al minuto) — Numero di rotazioni al minuto. La velocità del disco rigido viene spesso misurata in rpm (giri al minuto).

RTC — Acronimo di Real Time Clock (Orologio in tempo reale) — Orologio alimentato a batteria sulla scheda di sistema che mantiene la data e l'ora quando si arresta il sistema.

RTCST — Acronimo di Real Time Clock Reset (Reimpostazione dell'orologio in tempo reale) — Ponticello sulla scheda di sistema di alcuni computer che è spesso possibile usare per la risoluzione di problemi.

S

SAS — Acronimo di Serial Attached SCSI (SCSI su connessione seriale) — Versione più veloce e seriale dell'interfaccia SCSI (in confronto all'architettura parallela SCSI originale).

SATA — Acronimo di Serial ATA (ATA seriale) — Versione più veloce e seriale dell'interfaccia ATA (IDE).

ScanDisk — Utilità Microsoft che controlla i file, le cartelle e la superficie del disco rigido per individuare eventuali errori. Questa utilità viene spesso eseguita al riavvio del sistema dopo che ha smesso di rispondere.

scheda di espansione — Scheda di circuiti che si innesta in uno slot di espansione sulla scheda di sistema di alcuni computer, espandendone le funzionalità. Alcuni esempi sono schede video, modem e audio.

scheda di rete — Chip che fornisce funzionalità di rete. Un computer può essere dotato di una scheda di rete integrata sulla scheda di sistema oppure può contenere una scheda PC con un adattatore su di essa. Ad una scheda di rete si fa anche riferimento come ad un **NIC** (Network Interface Controller - Controller d'interfaccia di rete).

scheda di sistema — Scheda di circuiti principale nel computer. È anche nota come *scheda madre*.

Scheda miniaturizzata — Piccola scheda progettata per le periferiche integrate, quali le NIC di comunicazione. La scheda miniaturizzata è funzionalmente equivalente a una scheda di espansione PCI standard.

scheda PC — Scheda di I/O rimovibile conforme allo standard PCMCIA. I modem e le schede di rete sono tipi comuni di schede PC.

scheda PC estesa — Scheda PC che, una volta installata, fuoriesce dal bordo dello slot per schede PC.

scheda smart — Scheda incorporata con processore e chip di memoria. Le smart card consentono di autenticare un utente sui computer dotati di supporto per le smart card.

SCSI — Acronimo di Small Computer System Interface (Interfaccia di sistema di computer di piccole dimensioni) — Interfaccia ad alta velocità utilizzata per collegare dispositivi ad un computer, quali dischi rigidi, unità CD, stampanti e scanner. La SCSI può collegare molti dispositivi utilizzando un unico controller. Si accede a ogni dispositivo mediante un numero di identificazione individuale sul bus del controller SCSI.

SDRAM — Acronimo di Synchronous Dynamic Random-Access Memory (Memoria dinamica ad accesso casuale sincrona) — Tipo di DRAM sincronizzata con la velocità di clock ottimale del processore.

SDRAM DDR — Acronimo di SDRAM Double-Data-Rate (SDRAM a doppia velocità di dati) — Tipo di SDRAM che raddoppia la velocità del ciclo dei burst di dati, migliorando le prestazioni del sistema.

SDRAM DDR2 — Acronimo di SDRAM Double-Data-Rate 2 (SDRAM a doppia velocità di dati 2) — Tipo di SDRAM DDR che utilizza un prefetch a 4 bit e altre modifiche architetturali per aumentare la velocità di memoria ad oltre 400 MHz.

sensore a infrarossi — Porta che consente di trasferire dati tra il computer e dispositivi compatibili a infrarossi senza dover usare un collegamento dei cavi.

sequenza di avvio — Specifica l'ordine dei dispositivi da cui il sistema prova ad avviarsi.

sfondo — Il motivo o l'immagine di sfondo del desktop di Windows. Per modificare lo sfondo, usare il Control Panel (Pannello di controllo) di Windows. È anche possibile digitalizzare l'immagine preferita e renderla uno sfondo.

SIM — Acronimo di Subscriber Identity Module (Modulo identificativo abbonato) — Scheda SIM contenente un microchip che crittografa le trasmissioni vocali e di dati. Le schede SIM possono essere utilizzate nei telefoni o nei computer portatili.

slot di espansione — Connettore sulla scheda di sistema di alcuni computer dove si inserisce una scheda di espansione, collegandola al bus di sistema.

software antivirus — Programma sviluppato per individuare, mettere in quarantena e/o eliminare virus dal computer.

sola lettura — Attributo associato a dati e/o file che l'utente può visualizzare ma non modificare o eliminare. Un file può avere uno stato di sola lettura se:

- Risiede in un CD, un DVD o un disco floppy fisicamente protetto da scrittura;
- Si trova in rete in una directory sulla quale l'amministratore di sistema ha assegnato diritti solo a specifici utenti.

S/PDIF — Acronimo di Sony/Philips Digital Interface (Interfaccia digitale Sony/Philips) — Formato di file di trasferimento audio che consente di trasferire audio da un file all'altro senza convertirlo in e da un formato analogico, che potrebbe peggiorare la qualità.

Strikezone™ — Area rinforzata della base della piattaforma che protegge il disco rigido fungendo da ammortizzatore quando un computer sperimenta urti risonanti o viene lasciato cadere (acceso o spento).

striping su dischi — Tecnica per distribuire i dati su più unità disco. Lo striping su dischi consente di velocizzare le operazioni che recuperano lo spazio di archiviazione su disco. I computer che utilizzano lo striping generalmente consentono all'utente di specificare le dimensioni dell'unità dati o la larghezza delle stripe.

supporti avviabili — CD, DVD o disco floppy che è possibile usare per avviare il sistema. Accertarsi di disporre sempre di un CD, un DVD o un disco floppy avviabile nel caso in cui il disco rigido risulti danneggiato o il computer sia stato infettato da un virus. Il supporto *Drivers and Utilities* è un esempio di supporto avviabile.

SVGA — Acronimo di Super Video Graphics Array (Matrice grafica video potenziata) — Standard video per schede e controller video. Le risoluzioni SVGA tipiche sono 800 x 600 e 1024 x 768.

Il numero di colori e la risoluzione che un programma è in grado di visualizzare dipendono dalle caratteristiche del monitor, dal controller video e dai relativi driver, nonché dalla quantità di memoria video installata nel computer.

SXGA — Acronimo di Super-eXtended Graphics Array (Matrice grafica super estesa) — Standard video per schede e controller video che supporta risoluzioni fino a 1280 x 1024.

SXGA+ — Acronimo di Super-eXtended Graphics Array Plus (Matrice grafica super estesa +) — Standard video per schede e controller video che supporta risoluzioni fino a 1400 x 1050.

T

TAPI — Acronimo di Telephony Application Programming Interface (Interfaccia di programmazione per applicazioni di telefonia) — Questa interfaccia consente ai programmi Windows di funzionare con un'ampia varietà di dispositivi di telefonia, inclusi quelli per la gestione di voce, dati, fax e video.

Tecnologia wireless Bluetooth® — Standard della tecnologia wireless per dispositivi di rete a corto raggio (9 m) che consente ai dispositivi abilitati di riconoscersi automaticamente.

U

UAC — Acronimo di User Account Control (Controllo account utente) — Funzionalità di protezione di Windows Vista[®] che, se abilitata, fornisce uno strato aggiuntivo di protezione tra gli account utente e l'accesso alle impostazioni del sistema operativo.

UMA — Acronimo di Unified Memory Allocation (Allocazione di memoria unificata) — Memoria di sistema assegnata dinamicamente al video.

unità CD-RW — Unità che consente di leggere i normali CD e di scrivere su dischi CD-RW (CD riscrivibili) e CD-R (CD registrabili). È possibile scrivere su dischi CD-RW più volte, ma è possibile scrivere su dischi CD-R solo una volta.

unità CD-RW/DVD — Unità, anche detta unità combinata, che consente di leggere i normali CD e DVD e di scrivere su dischi CD-RW (CD riscrivibili) e CD-R (CD registrabili). È possibile scrivere su dischi CD-RW più volte, ma è possibile scrivere su dischi CD-R solo una volta.

unità DVD+RW — Unità che può leggere DVD e la maggior parte dei supporti CD, e scrivere su dischi DVD+RW (DVD riscrivibili).

unità ottica — Unità che usa la tecnologia ottica per leggere o scrivere dati su DVD, CD e DVD+RW. Esempi di unità ottiche comprendono unità CD, unità DVD, unità CD-RW e unità combinate CD-RW/DVD.

unità Zip — Unità floppy ad alta capacità, sviluppata da Iomega Corporation, che usa dischi rimovibili da 3,5 pollici detti dischi Zip. I dischi Zip hanno dimensioni appena superiori a quelle dei normali dischi floppy, sono spessi circa il doppio e hanno una capacità di archiviazione di 100 MB.

UPS — Acronimo di Uninterruptible Power Supply (Gruppo di continuità) — Fonte di alimentazione di riserva che entra in funzione in caso di interruzione di corrente o quando la tensione raggiunge valori eccessivamente bassi. L'UPS garantisce il funzionamento del computer anche in assenza di corrente per un periodo di tempo limitato. I sistemi UPS di solito forniscono la limitazione della sovratensione e possono anche offrire la regolazione della tensione. I piccoli sistemi UPS forniscono alimentazione a batteria per alcuni minuti, al fine di consentire l'arresto del sistema.

USB — Acronimo di Universal Serial Bus (Bus seriale universale) — Interfaccia hardware per dispositivi a bassa velocità come tastiere, mouse, joystick, scanner, altoparlanti, stampanti, dispositivi a banda larga (modem DSL e via cavo), dispositivi di acquisizione immagini o dispositivi di archiviazione compatibili con USB. Tali dispositivi vengono inseriti direttamente in un connettore a 4 piedini sul computer oppure in un hub a più porte collegato al computer. È possibile collegare e scollegare i dispositivi USB mentre il computer è acceso, inoltre è possibile collegarli tra loro a margherita.

Uscita TV S-Video — Connettore che consente di collegare un dispositivo audio digitale o una TV al computer.

UTP — Acronimo di Unshielded Twisted Pair (Doppino ritorto non schermato) — Tipo di cavo usato nella maggior parte delle reti telefoniche e in alcune reti di computer. Per la protezione contro le interferenze elettromagnetiche, invece di impiegare una guaina di metallo intorno a ogni coppia di fili, vengono attorcigliate coppie di fili non schermati.

UXGA — Acronimo di Ultra eXtended Graphics Array (Matrice grafica ultra estesa) — Standard video per schede e controller video che supporta risoluzioni fino a 1600 x 1200.

V

V — Abbreviazione di volt — Unità di misura del potenziale elettrico o della forza elettromotrice. Un V viene rilevato in una resistenza di 1 ohm quando tale resistenza è attraversata da una corrente di 1 ampere.

velocità del clock — Velocità in MHz che indica la velocità di funzionamento dei componenti del computer collegati al bus di sistema.

velocità di bus — Velocità in MHz a cui un bus è in grado di trasferire dati.

virus — Programma sviluppato per creare problemi o distruggere i dati archiviati nel computer. La diffusione di virus tra computer avviene tramite un disco infettato, software scaricato da Internet o allegati di posta elettronica. Quando un programma infettato viene eseguito, viene avviato anche il virus in esso contenuto.

Un tipo comune di virus è un virus di avvio, che è archiviato nei settori di avvio di un disco floppy. Se il disco floppy non viene rimosso dall'unità quando si arresta il sistema, all'avvio successivo il sistema verrà infettato quando procederà alla lettura dei settori di avvio del disco floppy durante la ricerca del sistema operativo. Se il computer è infetto, il virus all'avvio potrebbe replicarsi su tutti i dischi floppy che verranno letti o scritti nel computer fino all'eliminazione del virus.?

W

W — Abbreviazione di watt — Unità di misura della potenza elettrica. Un W è 1 ampere di corrente che fluisce ad 1 volt.

Wh — Abbreviazione di wattora — Unità di misura comunemente usata per indicare la capacità approssimativa di una batteria. Una batteria da 66 Wh, ad esempio, può fornire 66 W di corrente per 1 ora oppure 33 W per 2 ore.

WLAN — Acronimo di Wireless Local Area Network (Rete locale wireless). Una serie

di computer interconnessi che comunicano tra di loro tramite onde radio utilizzando punti di accesso o router wireless per fornire accesso ad Internet.

WWAN — Acronimo di Wireless Wide Area Network (Rete geografica wireless). Rete dati wireless ad alta velocità che utilizza la tecnologia cellulare e copre un'area geografica molto più vasta di una WLAN.

WXGA — Acronimo di Wide-Aspect Extended Graphics Array (Matrice grafica panoramica estesa) — Standard video per schede e controller video che supporta risoluzioni fino a 1280 x 800.

X

XGA — Acronimo di eXtended Graphics Array (Matrice grafica estesa) — Standard video per schede e controller video che supporta risoluzioni fino a 1024 x 768.

Z

ZIF — Acronimo di Zero Insertion Force (Forza di inserzione zero) — Tipo di presa o connettore che consente di installare o rimuovere un chip del computer senza dover forzare in alcun modo il chip o i suoi zoccoli.

Zip — Formato comune di compressione dei dati. I file che sono stati compressi con il formato Zip vengono chiamati file Zip e di solito hanno un'estensione del file **.zip**. Un tipo particolare di file compresso è il file autoestraente, che ha un'estensione del file **.exe**. È possibile decomprimere un file autoestraente facendo doppio clic su di esso.

Indice analitico

A

- alimentazione
 - condizionatori di rete
 - dispositivi di protezione
 - limitatori di sovratensione
 - modalità di ibernazione, 44, 46-47
 - modalità di sospensione, 47
 - modalità di standby, 43
 - opzioni, 44
 - problemi, 123
 - pulsante, 20
 - UPS
- array RAID, creazione, 80
- audio digitale S/PDIF
 - abilitazione, 69
- avvio
 - da un dispositivo USB, 94
- Avvio del programma Dell Diagnostics dal CD Drivers and Utilities, 110
- Avvio del programma Dell Diagnostics dal disco rigido, 109

B

- batteria
 - problemi, 113
- BIOS, 87

C

- CD, 51
 - riproduzione, 49
 - sistema operativo, 17
- CD Sistema operativo, 17
- Check Disk (Controllo disco), 115
- codici bip, 102
- collegamento
 - dispositivo audio, 54
 - TV, 54
- come contattare la Dell, 157
- computer
 - codici bip, 102
 - ripristinare ad uno stato precedente, 137
 - si blocca, 118, 120
 - smette di rispondere, 118
 - specifiche, 145
- conflitti
 - incompatibilità software e hardware, 108, 136
- conflitti IRQ, 108, 136
- connessione Internet
 - impostazione, 30
 - informazioni su, 30
 - opzioni, 30

Contratto di licenza con l'utente
finale, 12

copia di CD
come fare, 51
informazioni generali, 51
suggerimenti utili, 53

copia di DVD
come fare, 51
informazioni generali, 51
suggerimenti utili, 53

cuffie Dolby, impostazione, 69

D

Dell
come contattare, 157

Dell Diagnostics, 109

DellConnect, 152

diagnostica
codici bip, 102
Dell, 109

disco rigido
problemi, 115

dispositivo audio
abilitazione, 69
collegamento, 54

documentazione
contratto di licenza con l'utente
finale, 12
ergonomia, 12
garanzia, 12
Guida alle informazioni sul
prodotto, 12

in linea, 14
normative, 12
sicurezza, 12

driver, 131
identificazione, 131
informazioni su, 131
reinstallazione, 132

DVD, 51
riproduzione, 49

E

etichette
Microsoft Windows, 13
Service Tag, 13

F

Factory Image Restore, 140, 142

G

gruppo di continuità. Vedere
UPS

Guida alle informazioni sul
prodotto, 12

H

hardware
codici bip, 102
conflitti, 108, 136
Dell Diagnostics, 109
unità, configurazione RAID, 75

Hardware Troubleshooter
(Risoluzione dei problemi
relativi all'hardware),
108, 136

I

IEEE 1394
problemi, 117
impostazioni
installazione del sistema, 87
impostazioni CMOS
cancellazione, 99
indicatore di alimentazione, 129
stati, 123
informazioni sull'ergonomia, 12
informazioni sulla garanzia, 12
informazioni sulle normative, 12
installazione del sistema, 87
accesso, 87
opzioni, 90
schermate, 88
istruzioni di sicurezza, 12

L

lettore scheda multimediale
uso, 72

M

memoria
problemi, 120

messaggi
errore, 115
messaggi di errore
codici bip, 102
problemi, 115
modalità di ibernazione, 44,
46-47
modalità di sospensione
informazioni su, 47
modalità di standby, 43
monitor
collegare due, 39-40
collegare DVI, 39-40
collegare TV, 39-40
collegare VGA, 39-40
difficile da leggere, 127
impostazioni di
visualizzazione, 41
modalità desktop esteso, 41
modalità di duplicazione, 41
vuoto, 127
mouse
problemi, 121

N

numeri di telefono, 157

P

password
cancellazione, 97
ponticello, 97

PC Restore, 140

problemi

- alimentazione, 123
- batteria, 113
- codici bip, 102
- conflitti, 108, 136
- Dell Diagnostics, 109
- disco rigido, 115
- generali, 118
- IEEE 1394, 117
- il computer si blocca, 118, 120
- il computer smette di rispondere, 118
- il monitor è vuoto, 127
- il programma si blocca, 119
- il programma smette di rispondere, 119
- lo schermo è vuoto, 127
- memoria, 120
- messaggi di errore, 115
- monitor difficile da leggere, 127
- mouse, 121
- regolazione del volume, 126
- rete, 122
- ripristinare ad uno stato precedente, 137
- scanner, 124
- schermata blu, 120
- schermo difficile da leggere, 127
- software, 119-120
- stampante, 123
- stati dell'indicatore di alimentazione, 123
- tastiera, 117
- unità, 114
- unità CD-RW, 115
- unità ottica, 114

procedure guidate

- Files and Settings Transfer Wizard (Trasferimento guidato file e impostazioni), 32

proprietà opzioni risparmio energia, 44

R

RAID

- configurazione, 75

ResourceCD

- Dell Diagnostics, 109

rete

- problemi, 122

riproduzione di CD, 49

riproduzione di DVD, 49

risoluzione dei problemi

- conflitti, 108, 136
- Dell Diagnostics, 109
- Hardware Troubleshooter (Risoluzione dei problemi relativi all'hardware), 108, 136
- ripristinare ad uno stato precedente, 137

risparmio energia

- opzioni, combinazioni, 45

S

S.M.A.R.T, 108

scanner

- problemi, 124-125

- sequenza di avvio
 - impostazioni di avvio, 93
 - modifica, 94-95
- Service Tag, 13
- sistema operativo
 - reinstallazione, 17
 - supporto, 143
- sito Web del supporto, 14
- sito Web del Supporto della Dell, 14
- software
 - conflitti, 108, 136
 - problemi, 119-120
- specifiche, 145
- stampante
 - cavo, 37
 - collegamento, 30, 37
 - installazione, 30, 37
 - problemi, 123
 - USB, 37
- supporto
 - come contattare la Dell, 157
- System Restore (Ripristino configurazione di sistema), 137

T

- tastiera
 - problemi, 117
- trasferimento delle informazioni su un nuovo computer, 32
- Trasferimento guidato file e impostazioni, 32

- TV
 - collegamento, 54
 - collegare al computer, 39-40

U

- unità
 - problemi, 114
 - RAID, 75
- unità CD-RW
 - problemi, 115
- unità Flex Bay
 - lettore scheda multimediale, 20
- unità ottica
 - problemi, 114
- UPS
- USB
 - avvio dai dispositivi, 94

V

- volume
 - regolazione, 126

W

- Windows Vista
 - Factory Image Restore, 140
 - modalità di ibernazione, 47
 - modalità di sospensione, 47
 - System Restore (Ripristino configurazione di sistema), 137

Windows XP

modalità di sospensione, 44

modalità di standby, 43

PC Restore, 140

reinstallazione, 17

Ripristino configurazione di sistema, 137

Ripristino dei driver di periferica, 132-133

Risoluzione dei problemi relativi all'hardware, 108, 136

Trasferimento guidato file e impostazioni, 32